

| Код | Тип | Материал | Обработка поверхности | | | Контрольный вес (кгшт) |
|-------|--------------------|-------------------------|-----------------------|-------|-----------------------|------------------------|
| | | | Корпус | Ручка | Кулачок | |
| XAU01 | Встроенная кнопка | С цилиндрическим замком | ZDC | Q235 | Электрофорез (черный) | 0.494 |
| XAU02 | Независимая кнопка | замком | | | Цинковое покрытие | 0.516 |

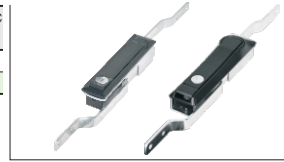

XAU01

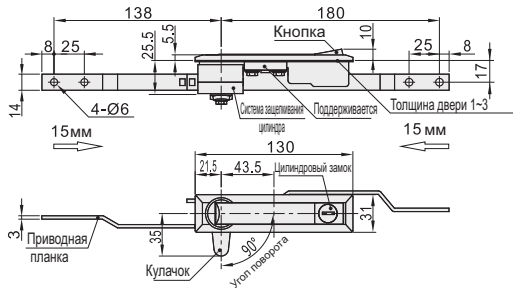

Размеры выреза

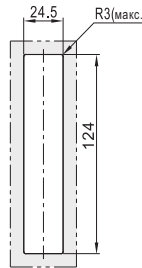

Функциональные особенности:

- Поворот кулачка на 90° для открывания или заперия;
- Точка фиксации является переменной;
- Может открывать дверь поворотом влево или вправо;
- Степень защиты IP Ip40.

Принадлежности: Два ключа

XAU02

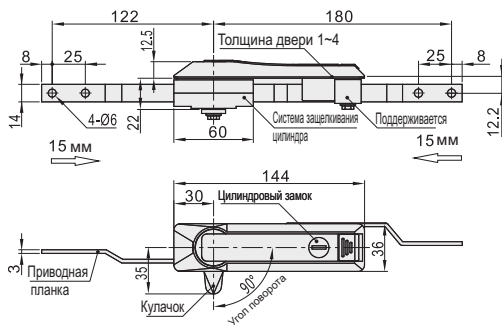

Размеры выреза

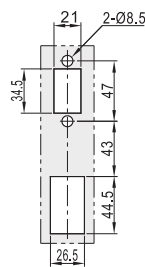

Функциональные особенности:

- Когда цилиндр ключа поворачивается на 180 градусов, чтобы открыть замок, и нажимается кнопка, ручка автоматически выдвигается, приводя в действие корпус коробки передач в сборе для реализации функции открывания или заперия;
- Точка фиксации является переменной;
- Может открывать дверь поворотом влево или вправо;
- Степень защиты IP Ip54.

Принадлежности: Два ключа.

Принадлежности: Система защелкивания цилиндра (оцинкованная сталь)

Тип А

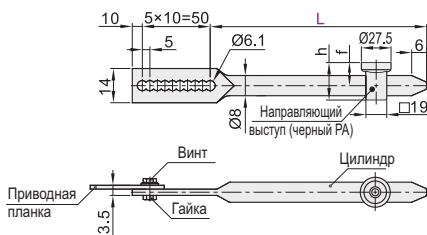

Тип В

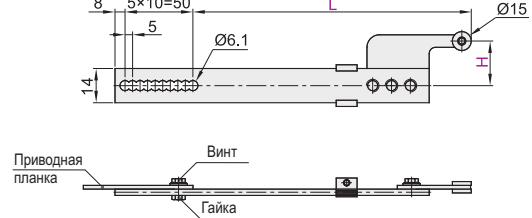

Способ сборки: Используйте винты для соединения и фиксации плоской приводной планки. Длина соединительного стержня регулируется путем заполнения крепежного отверстия, каждое отверстие может быть отрегулировано на 5 мм.

Направляющая деталь навинчивается на сварочные винты M6xL 16 или винты с потайной головкой



Главный вид

| Номер детали | | L | H | h | f |
|--------------|-------------------------------|-------|-------------------|----|----|
| Код | Система защелкивания цилиндра | — | — | — | — |
| | | 500 | | 32 | 24 |
| | | 500A | | 38 | 30 |
| | A (Тип А) | 500B | | 42 | 34 |
| | | 1000 | | 32 | 24 |
| | | 1000A | | 38 | 30 |
| | B (Тип В) | 1000B | | 42 | 34 |
| | | 500 | 18.5 22.5 27.5 35 | — | — |
| | | 1000 | | — | — |



Образец описания позиции в заказе

| Номер детали | | L | H |
|--------------|-------------------------------|----------|-----------|
| Код | Система защелкивания цилиндра | | |
| XAU01 | W(Нет) | | |
| XAU02 | A(Тип А) | 500 500A | |
| | B(Тип В) | 500 1000 | 18.5 22.5 |

XAU01—W
XAU01—A—L500
XAU01—B—L500—H18.5



Цена со скидкой

Ед. 1~9 10~
Цена 100% Цена по запросу



Доставка

6



| Код | Тип | Материал | Обработка поверхности | | | Контрольный вес (кг/шт) | |
|-------|--|-------------------------|-----------------------|-------|---------|-------------------------|-------|
| | | | Корпус | Ручка | Кулачок | | |
| XAT97 | Тип ручки: потянуть за ручку для открытия и поворота | С цилиндрическим замком | SUS316 | | | Протяжка проволоки | 0.854 |

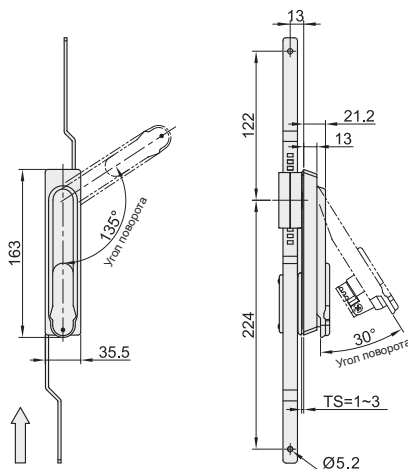

Размеры выреза

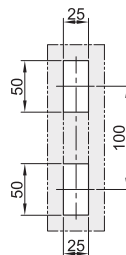

При повороте на 90° он сжимается на 15 мм в этом направлении.



Образец описания позиции в заказе

Код
XAT97



Цена со скидкой

| | | |
|------|------|-----------------|
| Ед. | 1~9 | 10~ |
| Цена | 100% | Цена по запросу |



Доставка

6

| Код | Тип | Материал | Обработка поверхности | | | Контрольный вес (кг/шт) |
|-------|--|--|-----------------------|---------|---------------------------------|-------------------------|
| | | | Корпус/Ручка | Кулачок | Кулачок | |
| XAU11 | Тип ручки: потянуть за ручку для открытия и поворота | С цилиндрическим замком (с пылезащитным колпачком) | ZDC | Q235 | Желто-серое порошковое покрытие | 0,605 |
| XAU12 | Три точки | (с пылезащитным колпачком) | | | Черное порошковое покрытие | 0,743 |

XAU11



Размеры выреза

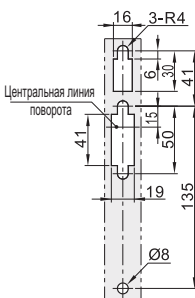

- Функциональные особенности:
 - Поворот кулачка на 90° для открывания или запирания;
 - Степень защиты IP Ip54
 - Уплотнительная лента может быть установлена как внутри, так и снаружи
- Принадлежности: Два ключа

XAU12

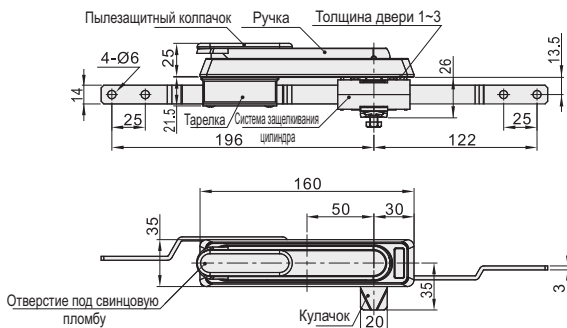

Размеры выреза

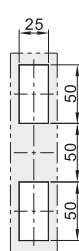

- Функциональные особенности:
 - Поворот кулачка на 90° для открывания или запирания;
 - Степень защиты IP Ip65
 - Уплотнительная лента может быть установлена как внутри, так и снаружи

Принадлежности: Система защелкивания цилиндра (оцинкованная сталь)

Тип А

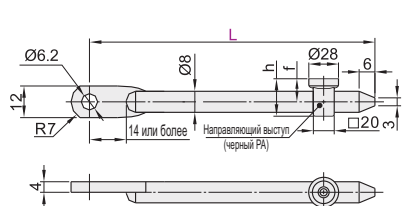

Тип В

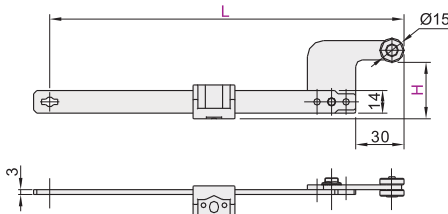

Направляющая навинчивается на сварочные винты M6xL16 или винты с потайной головкой

Главный вид

| Номер детали | | L | H | h | f |
|----------------|-----------|-------|---|----|----|
| XAU11 XAU12 | W (Нет) | — | — | — | — |
| | A (Тип А) | 500 | — | 32 | 24 |
| | | 500A | — | 38 | 30 |
| | | 1000A | — | 32 | 24 |
| | | 1000A | — | 38 | 30 |
| B (Тип В) | 500 | 20 25 | — | — | — |
| | 1000 | — | — | — | — |



Тип А: Тип цилиндра с фиксированной точкой

Тип В: Тип ролика цилиндра

Пример

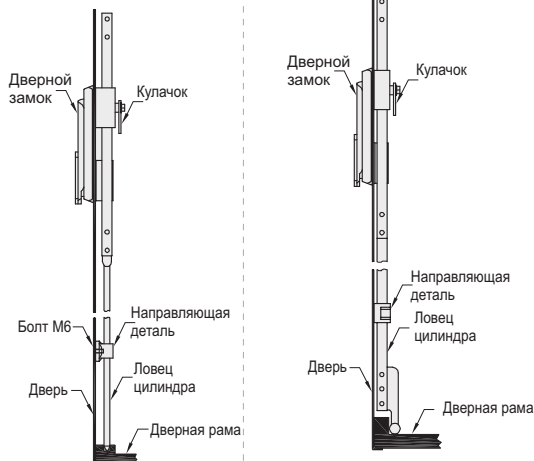

| Номер детали | | L | H |
|--------------|-------------------------------|----------|-------|
| Код | Система защелкивания цилиндра | | |
| XAU11 | W (Нет) | — | — |
| XAU12 | A (Тип А) | 500 500A | — |
| | B (Тип В) | 500 1000 | 20 25 |

XAU11 — W
XAU11 — A — L500
XAU11 — B — L500 — H20



Цена со скидкой
Ед. 1~9 10~
Цена 100% Цена по запросу



Доставка
6



| Код | Тип | Цилиндровый замок | Материал | | Обработка поверхности | | Контрольный вес (кг/шт) |
|-------|-------------------|-------------------|----------|---------|----------------------------------|---------|-------------------------|
| | | | Корпус | Кулачок | Корпус | Кулачок | |
| XAU21 | Тип привода ключа | Двойной бит | ABS | Q235 | Аэрозольная краска (серебристая) | | 0.206 |
| XAU22 | | | | SUS304 | | | 0.41 |

XAU21

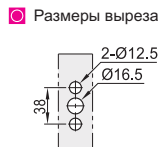
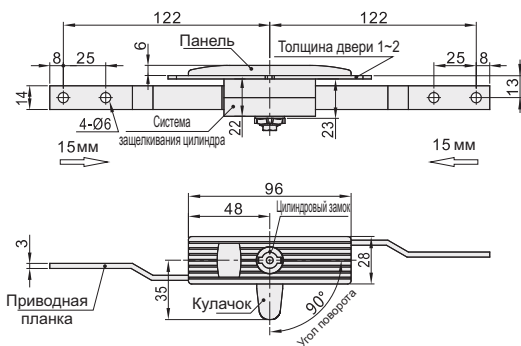

Размеры выреза

- Функциональные особенности:
- Поворот кулачка на 90° для открывания или закрывания;
 - Точка блокировки является переменной
 - Может открывать дверь поворотом влево или вправо
 - Степень защиты IP Ip40
- Принадлежности: 1 ключ

XAU22

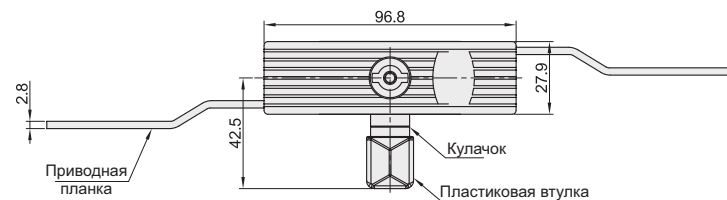

Другие размеры такие же, как у XAU21

Принадлежности: Система защелкивания цилиндра (оцинкованная сталь)

Тип А

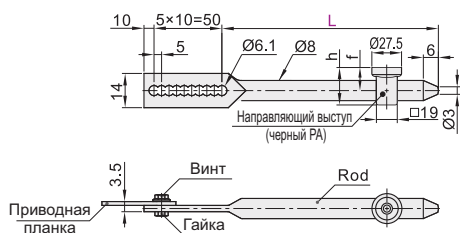

Тип В

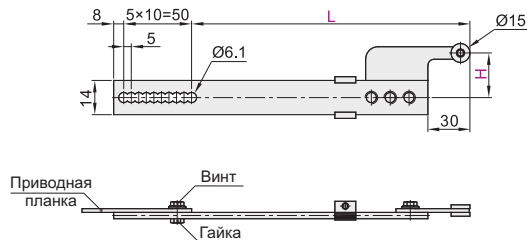

- Способ сборки: Используйте винты для соединения и фиксации плоской приводной планки. Длина соединительного стержня регулируется путем заполнения крепежного отверстия, каждое отверстие может быть отрегулировано на 5 мм.
- Направляющая деталь навинчивается на сварочные винты M6xL 16 или винты с потайной головкой.



| Номер детали | | L | H | h | f | |
|--------------|-------------------------------|-----------|-------|-------------------|----|----|
| Код | Система защелкивания цилиндра | | | | | |
| | W (Нет) | — | | — | — | |
| | | 500 | | 32 | 24 | |
| | | 500A | | 38 | 30 | |
| | | 500B | | 42 | 34 | |
| | XAU21 | A (Тип А) | — | | 32 | 24 |
| | | | 1000 | | 38 | 30 |
| | | | 1000A | | 42 | 34 |
| | | | 1000B | | — | — |
| | XAU22 | B (Тип В) | 500 | 18.5 22.5 27.5 35 | — | — |
| | | 1000 | | — | — | |



| Код | Система защелкивания цилиндра | L | H |
|-------|-------------------------------|----------|-----------|
| | W (Нет) | — | — |
| XAU21 | A (Тип А) | 500 500A | — |
| | B (Тип В) | 500 1000 | 18.5 22.5 |

XAU21—W
XAU21—A—L500
XAU21—B—L500—H18.5



Цена со скидкой
Ед. 1~9 10~
Цена 100% Цена по запросу

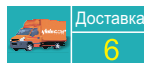

Доставка
6

Блокировка панели/Защелкивающийся замок

Блокировка панели

| Код | Тип | Материал | | Обработка поверхности | | | Контрольный вес (кг/шт) |
|-------|-------------------------|---------------------------|--------|-----------------------|-------------------------------|-------------------|-------------------------|
| | | Панель | Ручка | Кулачок | Панель | Ручка | |
| XAV21 | Потяните, чтобы открыть | Без цилиндрического замка | Q235 | SUS304 | Электрофорез (черный) | Цинковое покрытие | 0.472 |
| XAV22 | | | SUS304 | | Полировка протяжки проволокой | Естественный цвет | 0.073 |

XAV21

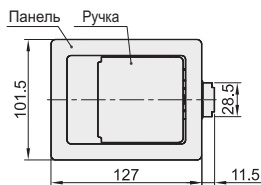
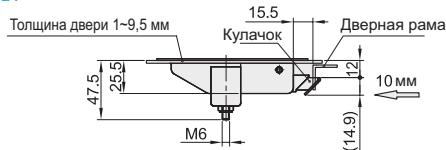

Размеры выреза

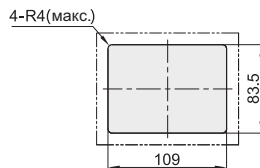

XAV22

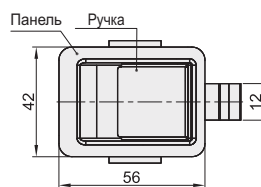
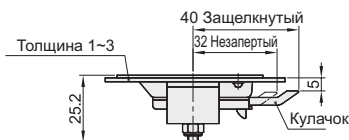

Размеры выреза

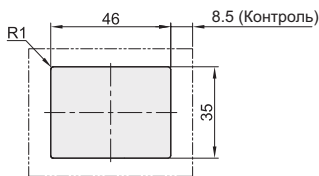

Код

XAV21
XAV22



Цена со скидкой

Ед. 1~9 10~
Цена 100% Цена по запросу



Доставка

6

Образец описания позиции в заказе

Защелкивающийся замок

| Код | Тип | Материал | | | Обработка поверхности | | |
|-------|--|---------------------------|-----------|-------|-----------------------|---------------|-------------------|
| | | Корпус | Прокладка | Гайка | Корпус | Прокладка | Гайка |
| XAV35 | Круглый замок с автоматическим сбросом | С цилиндрическим замком | ZDC | S45C | S45C | Хромированный | Цинковое покрытие |
| XAV36 | | Без цилиндрического замка | | | | | |

Принадлежности: 2 ключа (только в конфигурации XAV35)

С цилиндрическим замком
XAV35

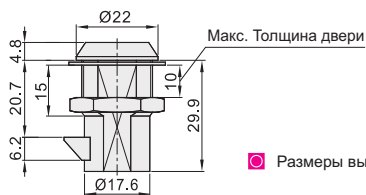

Размеры выреза

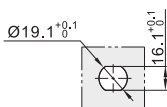
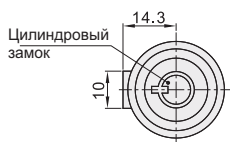

Без цилиндрического замка
XAV36

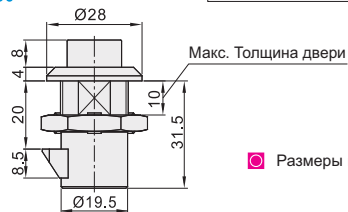

Размеры выреза

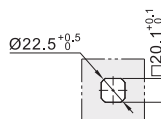
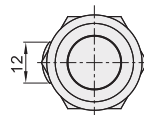

| Номер детали | Контрольный вес (кг/шт) |
|--------------|-------------------------|
| Код | |
| XAV35 | 0.08 |
| XAV36 | 0.09 |



Образец описания позиции в заказе

Номер детали

Код
XAV35
XAV36
XAV35



Цена со скидкой

Ед. 1~9 10~
Цена 100% Цена по запросу



Доставка

6