

# Замок ручки

Т-образная ручка

Г-образная ручка

## Т-образная ручка

Код	Тип	Материал	Обработка поверхности			Контрольный вес (кг/шт)	
			Корпус	Ручка	Кулачок		Корпус
XAR21	Т-образная ручка с цилиндрическим замком	ZDC	ZDC	Q235	Черное порошковое покрытие	Цинковое покрытие	0.196

### Функциональные особенности:

- Поворот кулачка на 90° для открывания или запираения;
- Степень защиты Ip65.

Принадлежности: Два ключа

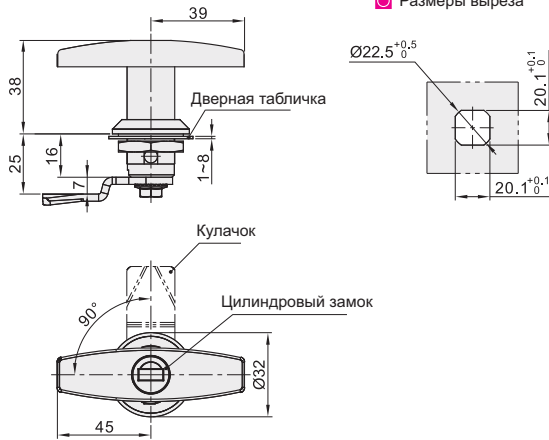

Размеры выреза



Главный вид



В наличии

## Т-образная ручка

Код	Тип	Высота фундамента	Цилиндрический замок	Материал			Обработка поверхности		
				Корпус	Ручка	Кулачок	Корпус	Ручка	Кулачок
XAR26	Г-образная ручка	31	Без цилиндрического замка	ZDC5	ZDC5	S45C	Яркое хромированное покрытие	Голубое и белое эмалированное покрытие	

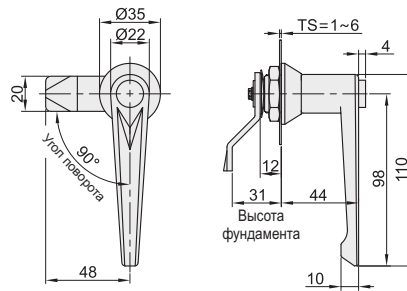

Размеры выреза

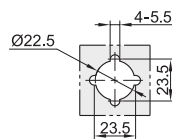

Главный вид



В наличии

Код	Контрольный вес (кг/шт)
XAR26	0.141



Обратите внимание  
позиции в заказе

Код
XAR21
XAR26
XAR21



Цена со скидкой		
Ед.	1~9	10~
Цена	100%	Цена по запросу



Доставка
6

# Цилиндрический замок

- 10 Серия · Высота фундамента 10,5
- 20 Серия · Высота фундамента 18



В комплект

Код	Тип	Высота фундамента	Цилиндрический замок	Материал			Обработка поверхности	
				Корпус	Кулачок	Цилиндрический замок	Корпус/Цилиндрический замок	Кулачок
XAS03	10 Серия	10.5	Треугольный	ZDC5	Q235	ZDC5	Яркое хромированное покрытие	Цинковое покрытие
XAS05				SUS304	SUS304	SUS304	—	—
XAS06			Треугольный	ZDC	Q235	ZDC	Хромированное покрытие	Цинковое покрытие
XAS07	20 Серия	18		SUS304	SUS304	SUS304	Черное порошковое покрытие	—
XAS25			Двойной бит	SUS304	SUS304	SUS304	—	—
XAS26				ZDC	Q235	ZDC	Хромированное покрытие	Цинковое покрытие
XAS27				ZDC	Q235	ZDC	Черное порошковое покрытие	—

В форме пули  
XAS03

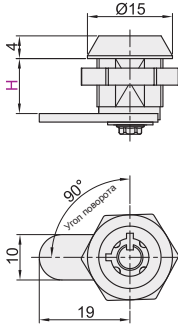

Размеры выреза

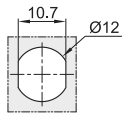

С никелированными ключами.

XAS05  
XAS06  
XAS07

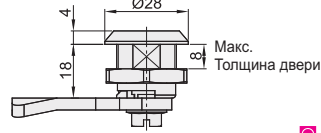

Размеры выреза

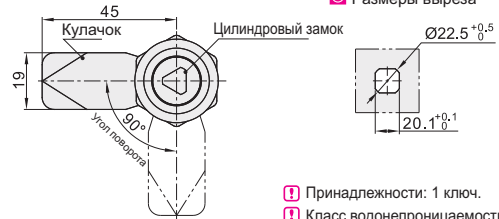

Принадлежности: 1 ключ.

Класс водонепроницаемости Ip65.

Двойной бит  
XAS25  
XAS26  
XAS27

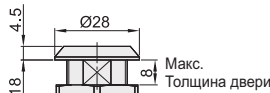

Размеры выреза

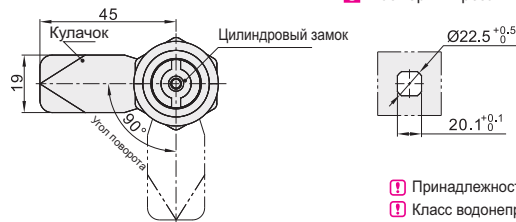

Принадлежности: 1 ключ.

Класс водонепроницаемости Ip65.

Дополнительные принадлежности

Наименование	Материал
Потянуть за ручку	РА (черный)
Пылезащитный колпачок	Полипропилен (черный)

Потянуть за ручку

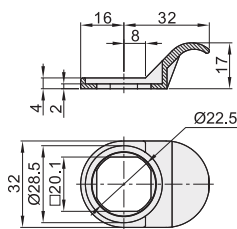

Пылезащитный колпачок

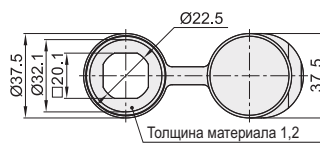
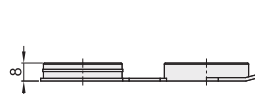

Главный вид

10 Серия

Номер детали		Тип выдвигного ключа	TS	Контрольный вес (кг/шт)
Код	H			
XAS03	10.5	D (одиночная ось) S (двойная ось)	1~4.5	0.25

10 Серия

Номер детали		Тип выдвигного ключа
Код	H	
XAS03	10.5	D (одиночная ось) S (двойная ось)

20 Серия

Код	Дополнительные принадлежности
XAS05	N (Без принадлежностей)
XAS06	A (Без принадлежностей)
XAS07	A (Без принадлежностей)

XAS03 — H10.5 — D

XAS06 — N

20 Серия

Номер детали		Контрольный вес (кг/шт)
Код	Дополнительные принадлежности	
XAS05	N (Без принадлежностей)	0.09
XAS06	A (Без принадлежностей)	
XAS07	B (Пылезащитный колпачок)	
XAS25	C (Кулачок с резиновой втулкой)	0.08
XAS26		
XAS27		

C (кулачок с резиновой втулкой) подходит только для XAS05/XAS25.



Образец описания позиции в заказе



Цена со скидкой	
Ед.	1~9 10~
Цена	100% Цена по запросу



Доставка  
8

Код	Тип	Высота фундамента	Цилиндрический замок	Материал		Обработка поверхности	
				Корпус	Кулачок	Корпус	Кулачок
XAS01	20 Серия	28	Треугольный	ZDC	A3	Хромированное покрытие	Цинковое покрытие
XAS21			Паз				



Треугольный  
XAS01

Паз  
XAS21

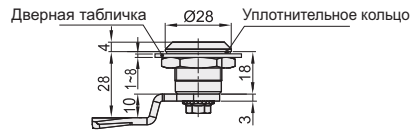
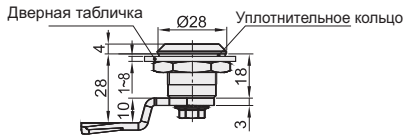

Размеры выреза

Размеры выреза



Функциональные особенности:

- Поворот кулачка на 90° для открывания или запираения;
- Степень защиты IP65.

Принадлежности: Один ключ

Функциональные особенности:

- Поворот кулачка на 90° для открывания или запираения;
- Степень защиты IP65.

Принадлежности: Без ключа



Номер детали	Высота фундамента	Контрольный вес (кг/шт)
Код		
XAS01	28	0.070
XAS21		0.071



Образец описания позиции в заказе

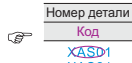

Номер детали  
Код  
XASD1  
XAS21  
XAS01



Цена со скидкой

Ед. 1-9 10-  
Цена 100% Цена по запросу



Доставка

6

Код	Тип	Расстояние сжатия	Цилиндрический замок	Материал		Обработка поверхности				
				Корпус/Цилиндрический замок	Кулачок	Корпус/Цилиндрический замок	Кулачок			
XAU84	20 Серия	7	Двойной бит	ZDC5	S45C	Хромированное покрытие	Цинковое покрытие			
XAU85								Окрашен распылителем в матовый черный цвет		
XAU86			Треугольный					Хромированное покрытие	Окрашен распылителем в матовый черный цвет	
XAU87										Хромированное покрытие
XAU88										
XAU89	Окрашен распылителем в матовый черный цвет									

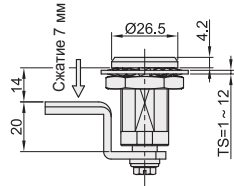

Размеры выреза



Форма цилиндрического замка



Форма кулачка

F-образная форма

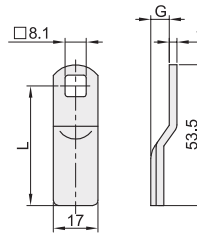

R-образная форма

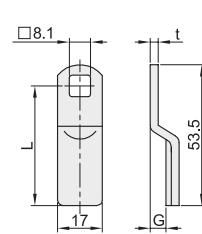

Главный вид

Номер детали		No.	G	L	t	Контрольный вес (кг/шт)
Код	Кулачок					
XAU84 XAU85 XAU86 XAU87 XAU88 XAU89	N-отсутствует	—	—	—	—	0.21
	F-образная форма	42	20	42	4	
		45	7	45	3	
		45A	12	45	3	
		50	13	50	4	
		50A	7	50	3	
	R-образная форма	45	9	45	3	
		50	9	50	3	



Образец описания позиции в заказе

Номер детали		No.
Код	Кулачок	
XAU84	—	42
XAU85	F-Shape	45

XAU84 — F — 42



Цена со скидкой	
Ед.	1~9 10~
Цена	100% Цена по запросу



Доставка	
6	

Код	Тип	Материал			Обработка поверхности		
		Корпус	Ручка	Кулачок	Корпус	Ручка	Кулачок
XAT01	Нажмите на ручку, чтобы закрыть	С цилиндрическим замком	ZDC	Q235	Электрофрез (черный)	Цинковое покрытие	
XAT02					Дробеструйная обработка + хромирование		



XAT01

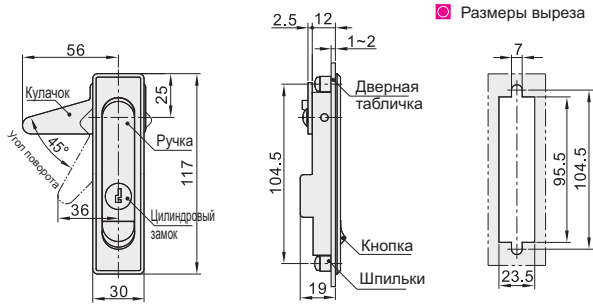

Функциональные особенности:

- Применение: Поворот кулачка на 45° для открывания или запираения;
- Может открывать дверь поворотом влево и вправо.

Принадлежности: Два ключа

XAT02

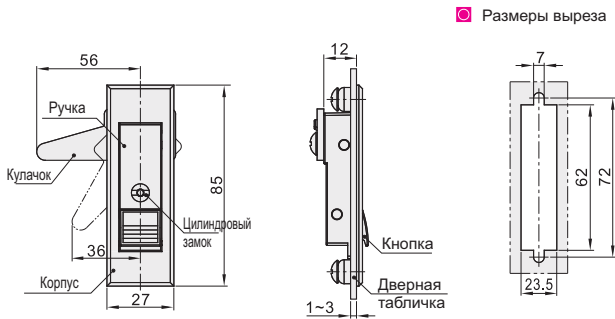

Функциональные особенности:

- Применение: Поворот кулачка на 45° для открывания или запираения;
- Может открывать дверь поворотом влево и вправо.

Принадлежности: Два ключа



Номер детали	
Код	Контрольный вес (кг/шт)
XAT01	0.209
XAT02	0.115



Образцы описания позиции в заказе

Номер детали	
Код	
XAT01	
XAT02	

XAT01



Цена со скидкой	
Ед.	1~9 10~
Цена	100% Цена по запросу



Доставка	
6	

Отдельно стоящая кнопка

Код	Тип	Материал	Обработка поверхности			
			Корпус	Ручка	Кулачок	
XAT11	Отдельно стоящая кнопка	С цилиндрическим замком	ZDC	Q235	Аэрозольная краска (белый)	Цинковое покрытие
XAT12					Черное порошковое покрытие	



XAT11



Размеры выреза

Функциональные особенности:

- Применение: Поворот кулачка на 90° для открывания или запирания;
- Степень защиты IP Ip65.
- Внутренняя установка уплотнительной ленты.

Принадлежности: Два ключа

XAT12

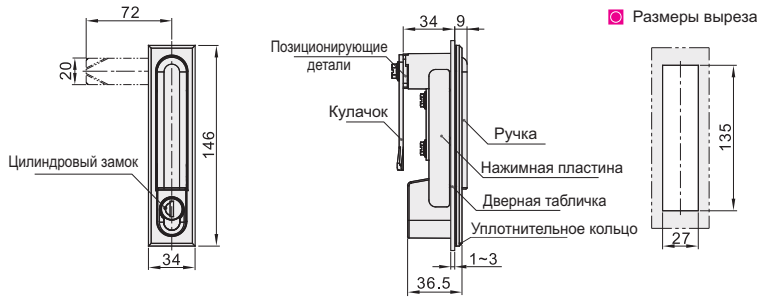

Размеры выреза

Функциональные особенности:

- Применение: Поворот кулачка на 90° для открывания или запирания;
- Степень защиты IP Ip65.
- Внутренняя установка уплотнительной ленты.

Принадлежности: Два ключа



Код	Контрольный вес (кг/шт)
XAT11	0.354
XAT12	0.408



Номер детали  
Код  
XAT11  
XAT12  
XAT11



Цена со скидкой  
Ед. 1~9 10~  
Цена 100% Цена по запросу



Встроенная кнопка ввода

Код	Тип	Материал	Обработка поверхности					
			Корпус	Ручка	Кулачок			
XAT46	Встроенная кнопка ввода	Точечная	С цилиндрическим замком	ZDC5	S45C	Распылите серебряную краску	Цинковое покрытие	0.3

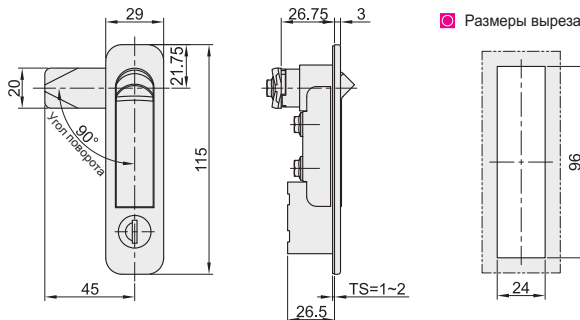

Размеры выреза



Код  
XAT46



Цена со скидкой  
Ед. 1~9 10~  
Цена 100% Цена по запросу



Доставка  
8

Три точки, тип ручки: нажатие на ручку и вращение  
 Одна точка, тип ручки: потянуть за ручку для открытия и поворота

Плоский замок

Отдельно стоящая кнопка

Код	Тип	Материал			Обработка поверхности		
		Корпус	Ручка	Кулачок	Корпус	Ручка	Кулачок
XAT73	Встроенная кнопка цилиндрического замка	C цилиндрическим замком	ZDC5	S45C	Сатинированный хром с покрытием	Цинковое покрытие	Цинковое покрытие
XAT74							

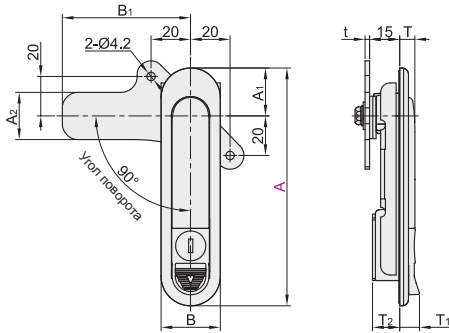

Размеры выреза

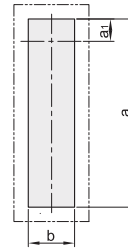

Номер детали		A <sub>1</sub>	A <sub>2</sub>	B	B <sub>1</sub>	T	T <sub>1</sub>	T <sub>2</sub>	t	a	b	a <sub>1</sub>	TS (применимая толщина двери)	Контрольный вес (кг/шт)
Код	A													
XAT73	87.5	24.3	24	28.5	65	8	10.5	11	2.3	62.5	23.5	11.5	1~4	0.215
XAT74	121													
XAT74	147													



Образец описания позиции в заказе

Номер детали	
Код	A
XAT73	87.5
XAT74	121
XAT73 — A87.5	



Цена со скидкой		
Ед.	1~9	10~
Цена	100%	Цена по запросу

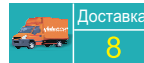

Одна точка, тип ручки: потянуть за ручку для открытия и поворота

Код	Тип	Цилиндрический замок	Материал		Обработка поверхности		
			Корпус	Ручка	Кулачок	Корпус	Ручка
XAT21	Тип ручки: потянуть за ручку для открытия и поворота	Есть	ZDC	Q235	Черное порошковое покрытие	Цинковое покрытие	Цинковое покрытие
XAT22							



С цилиндрическим замком  
XAT21

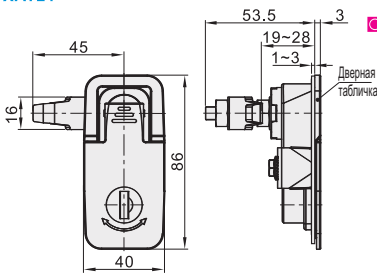

Размеры выреза

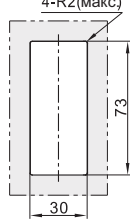

Без цилиндрического замка  
XAT22

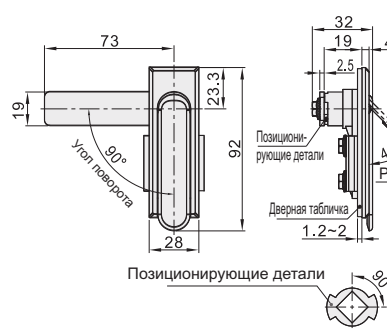

Размеры выреза

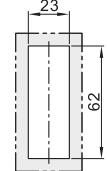

Функциональные особенности:

- Поворот кулачка на 90° для открывания или заперания;
- С функцией блокировки;
- Степень защиты IP Ip65;
- Внутренняя установка уплотнительной ленты.

Принадлежности: Два ключа

Функциональные особенности:

- Поворот кулачка на 90° для открывания или заперания;
- Может открывать дверь влево и вправо.

Измените угол установки позиционирующего элемента и кулачка, чтобы обеспечить левое и правое открывание двери.



Номер детали	Контрольный вес (кг/шт)
Код	
XAT21	0.224
XAT22	0.157



Образец описания позиции в заказе

Номер детали	
Код	A
XAT21	
XAT22	
XAT21	



Цена со скидкой		
Ед.	1~9	10~
Цена	100%	Цена по запросу



Доставка  
6



Код	Тип	Материал	Обработка поверхности			
			Корпус	Ручка	Кулачок	Кулачок
XAT26	Тип ручки: потянуть за ручку для открытия и поворота	С цилиндрическим замком	ZDC	Углеродистая сталь	Аэрозольная краска (серебро)	Цинковое покрытие

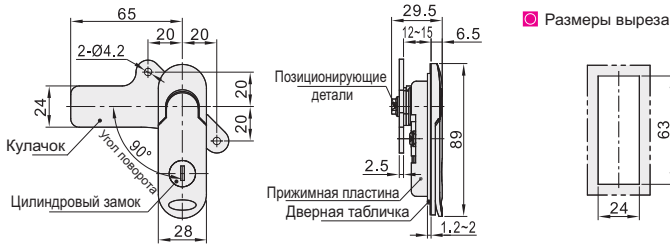

Размеры выреза

**Функциональные особенности:**

- Поворот кулачка на 90° для открывания или запираения;
- Может открывать дверь влево и вправо;
- Степень защиты IP Ip54.
- Внутренняя установка уплотнительной ленты.

Принадлежности: Два ключа

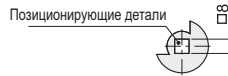

Измените угол установки позиционирующего элемента и кулачка, чтобы обеспечить левое и правое открывание двери.



Главный вид

Номер детали	Контрольный вес (кг/шт)
Код	
XAT26	0.217



Образец описания позиции в заказе



Номер детали  
Код  
XAT26  
XAT26



Цена со скидкой

Ед.	1~9	10~
Цена	100%	Цена по запросу



Доставка

6



Код	Тип	Высота фундамента	Цилиндровый замок	Материал	Обработка поверхности
XAT81	Тип ручки: нажатие на ручку и вращение	3	Есть	ZDC	Покрытие шампань (антистатическая обработка)
XAT82					Электрофорез (черный)
XAT83			Нет		Покрытие шампань (антистатическая обработка)
XAT84					Электрофорез (черный)



Назначение: распределительные щиты, электрические блоки управления, механические дверные замки.

Покрытие шампань выполняет антистатическую функцию.

Принадлежности: 2 ключа (только в конфигурации XAT81, XAT82).

A : 82

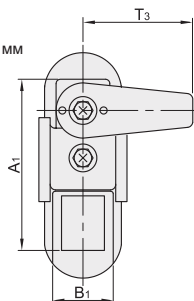
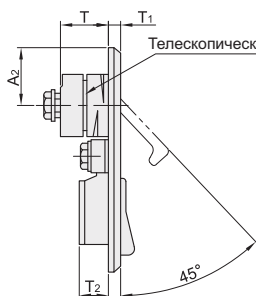
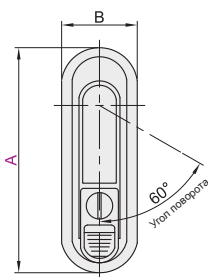

Размеры выреза

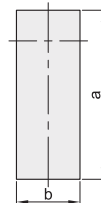

A : 110/138

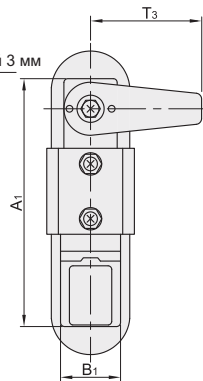
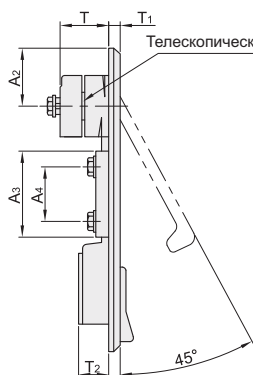
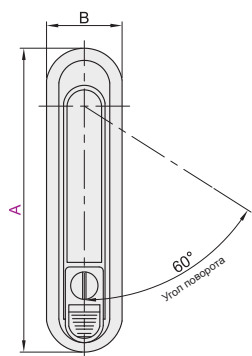

Применимый ключ A82/110

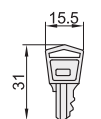

Применимый A138

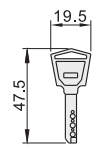

Номер детали		A <sub>1</sub>	A <sub>2</sub>	A <sub>3</sub>	A <sub>4</sub>	B	B <sub>1</sub>	T	T <sub>1</sub>	T <sub>2</sub>	T <sub>3</sub>	Размеры выреза		Контрольный вес (кг/шт)	
Код	A											a	b	С цилиндровым замком	Без цилиндрикового замка
XAT81	82	62	21	—	—	28	22	18	4	11	44.2	63	23	0.33	0.34
XAT82	110	90	22	31	20	28	22	18	4	11	44.2	91	23	0.38	0.39
XAT83	138	116	23.5	44	28.5	32	26	20	5	15	45	117	27	0.41	0.43
XAT84															



Образец описания позиции в заказе

Номер детали		A <sub>1</sub>
Код	A	A <sub>1</sub>
XAT81	82	62
XAT82	110	90

XAT81 — A82



Цена со скидкой	
Ед.	1~9   10~
Цена	100%   Цена по запросу



Доставка	
6	



Код	Тип		Материал			Обработка поверхности			Контрольный вес (кг/шт)
			Корпус	Ручка	Кулачок	Корпус	Ручка	Кулачок	
<b>XAT31</b>	Плоский замок типа компрессионного рычага	Без цилиндрического замка	ZDC	Q235		Пескоструйное никелирование	Цинковое покрытие	0.162	

**Функциональные особенности:**

- С функцией блокировки;
- Быстрое открывание, удобная и быстрая установка;
- Регулировочный винт может устанавливаться для различных диапазонов расстояний.

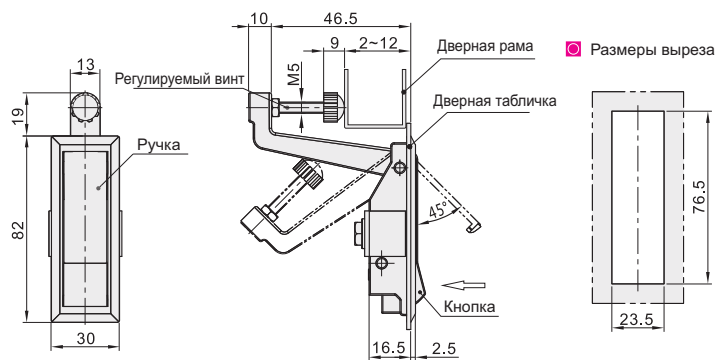

Образец описания позиции в заказе

Код  
**XAT31**



Цена со скидкой  
Ед. 1~9 10~  
Цена 100% Цена по запросу



Доставка  
**6**