

# (Стандарт) 1-Сильфонная Вакуумная Присоска

Код	Материал	Цвет
WEM01	Нитриловый каучук	Черный
WEM02	Силиконовая резина	Белый

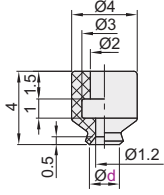

Диаметр присоски  $\varnothing 2$



Диаметр присоски  $\varnothing 3.5$

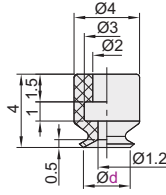

Диаметр присоски  $\varnothing 5$

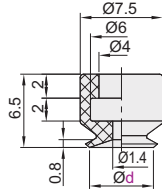

Диаметр присоски  $\varnothing 6$

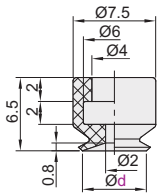

Диаметр присоски  $\varnothing 8$

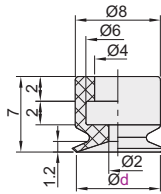

Диаметр присоски  $\varnothing 10$

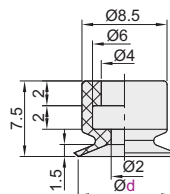

Диаметр присоски  $\varnothing 15$

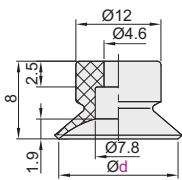

Диаметр присоски  $\varnothing 20$

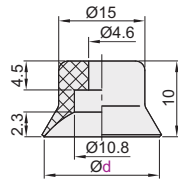

Диаметр присоски  $\varnothing 25$

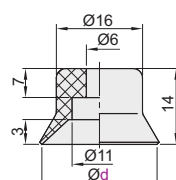

Диаметр присоски  $\varnothing 30$

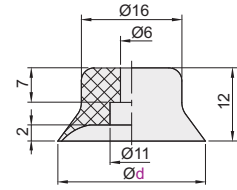

Номер детали	
Код	Диаметр присоски d
WEM01 WEM02	2
	3.5
	5
	6
	8
	10
	15
	20
	25
	30



Образец описания позиции в заказе

Номер детали	
Код	d
WEM01	6
WEM02	8

WEM01 — d6



Цена со скидкой		
Ед.	1~29	30~
Цена	100%	Цена по запросу



Доставка  
**10**

Вакуумные присоски

D7

# (Стандарт) 1-сильфонная вакуумная присоска на фитинге

- ▶ Вертикальное соединение
- ▶ Горизонтальное соединение

## Вертикальное соединение

Код	Тип	Материал присоски	Цвет
WEN02	Вертикальное	Нитриловый каучук	Черный
WEN03	соединение	Силиконовая резина	Белый



Диаметр присоски Ø 2, 3.5

Диаметр присоски Ø 5-10

Диаметр присоски Ø 15-30

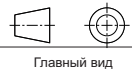
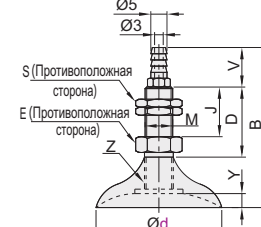
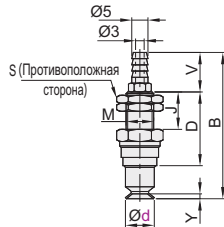
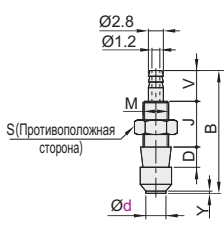

Главный вид

Номер детали		B	D	E	M	V	J	S	Y	Z
Код	Диаметр присоски d									
WEN02 WEN03	2	23.5	3	—	M5×0.5	8.5	8	7H	0.5	—
	3.5									
	5									
	6	30.5	14	10H	M8×1.25	10	12	12H	0.8	—
	8									
	10	46	22.5	—	—	16	15.5	—	1.5	—
	15									
	20									
	25	62	22	—	M10×1.5	16	15	10H	1.9	M5
	30									
25	62	32	14H	M10×1.5	16	15	10H	1.9	M5	
30										
25	62	32	14H	M10×1.5	16	15	10H	1.9	M5	
30										
25	62	32	14H	M10×1.5	16	15	10H	1.9	M5	
30										
25	62	32	14H	M10×1.5	16	15	10H	1.9	M5	
30										
25	62	32	14H	M10×1.5	16	15	10H	1.9	M5	
30										



Образец описания позиции в заказе

Номер детали		
Код	d	B
WEN02	10	46
WEN03	15	46

WEN02 — d10



Цена со скидкой		
Ед.	1~29	30~
Цена	100%	Цена по запросу



Доставка	
Ед.	10
Цена	10

## Горизонтальное соединение

Код	Тип	Материал присоски	Цвет
WEN06	Горизонтальное	Нитриловый каучук	Черный
WEN07	соединение	Силиконовая резина	Белый



Диаметр присоски Ø 2, 3.5

Диаметр присоски Ø 5-10

Диаметр присоски Ø 15-30

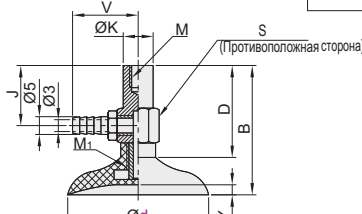
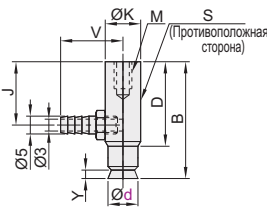
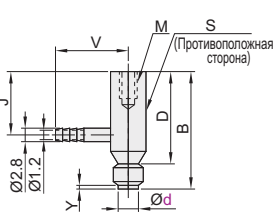

Главный вид

Номер детали		B	D	S	M	V	J	K	Y	M1
Код	Диаметр присоски d									
WEN06 WEN07	2	20	16	5	M3, глубина 5	11	11	—	0.5	—
	3.5									
	5									
	6	29	22.5	10	M4, глубина 6	21	13	10	1.2	—
	8									
	10	30	22	14	M6, глубина 8	23	14	—	1.5	M5
	15									
	20									
	25	46	32	14	M6, глубина 8	23	20	12	3.0	M6
	30									
25	46	32	14	M6, глубина 8	23	20	12	3.0	M6	
30										
25	46	32	14	M6, глубина 8	23	20	12	3.0	M6	
30										
25	46	32	14	M6, глубина 8	23	20	12	3.0	M6	
30										



Образец описания позиции в заказе

Номер детали		
Код	d	B
WEN06	10	30
WEN07	15	30

WEN06 — d10



Цена со скидкой		
Ед.	1~29	30~
Цена	100%	Цена по запросу



Доставка	
Ед.	10
Цена	10

Код	Тип	Материал присоски	Цвет
WEN11	Вертикальный с пружиной	Нитриловый каучук	Черный
WEN12		Силиконовая резина	Белый



Диаметр присоски Ø2, 3.5

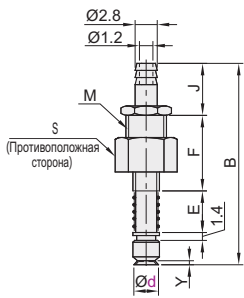

Диаметр присоски Ø 5-8

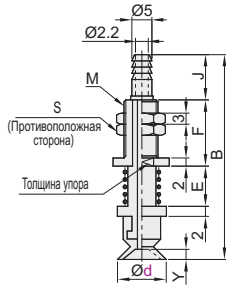

Диаметр присоски Ø10

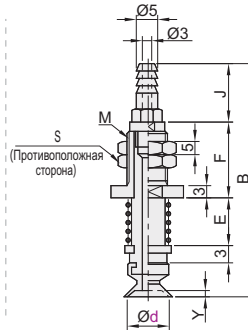

Диаметр присоски Ø15-30

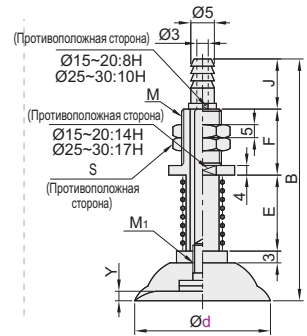

Номер детали		Ход	B	E	Y	M	M <sub>1</sub>	F	J	S
Код	Диаметр присоски d									
WEN11 WEN12	2	2.5	28.5	5.1						
	3.5	2.5	28.5	5.1	0.5	M5×0.5		8		7
		5	33.5	10.1						
	5	3	37.5	6						
		10	51.5	20					10	
	6	3	37.5	6	0.8	M9×1	—	13		12
		10	51.5	20						
	8	10	52	20	1.2					
		15	62	30						
		4	56.5	8						
		10	68.5	20	1.5				19	14
		20	88.5	40					—	—
		4	54	8						
		15	66	20	1.9	M11×1		19		
		20	86	40						
		4	56	8			M5		16	14
		20	68	20	2.3					
		20	88	40						
		6	71	13						
		25	88	30	3.0					
	30	118	60							
	6	69	13		M14×1.5	M6	24	17	17	
	30	86	30	2.0						
	30	116	60							



Номер детали		Ход
Код	d	
WEN11	15	
WEN12	30	

WEN11 — d30 — 15



Цена со скидкой	
Ед.	1-29 30~
Цена	100% Цена по запросу



Доставка
10

# (Стандарт) 1- сифонная вакуумная присоска на фитинге

◀ Горизонтальный с пружиной

Код	Тип	Материал присоски	Цвет
WEN16	Горизонтальный	Нитриловый каучук	Черный
WEN17	Горизонтальный с пружиной	Силиконовая резина	Белый



Диаметр присоски Ø2, 3.5

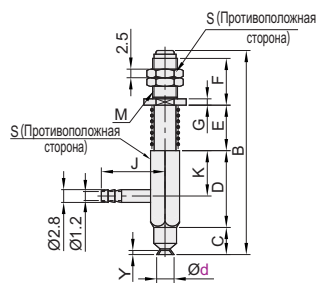

Диаметр присоски Ø5-10

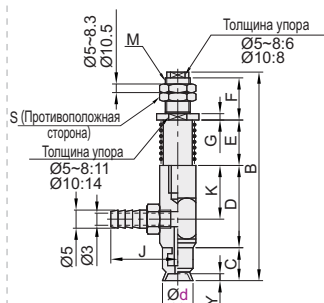

Диаметр присоски Ø15-30

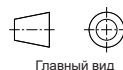
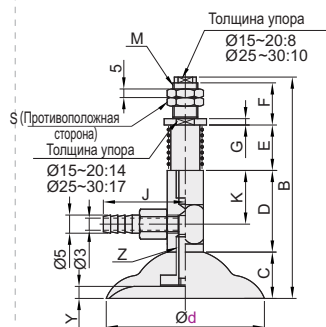

Вакуумные присоски D7

Номер детали		Ход	B	C	D	E	F	M	J	K	S	G	Y	Z
Код	Диаметр присоски d													
WEN16 WEN17	2	2.5	35.7			4.5								
	3.5	2.5	35.7	4	16.4	4.5	9	M5×0.8	11	11	7	1.5	0.5	
		5	40.7			9.5								
	5	3	51			6								
		10	65	6.5		20								0.8
	6	10	65			20	13	M9×1			12	—		—
		10	65.5			20			21	13				1.2
	8	15	75.5	7	22.5	30								
		4	60			8								
	10	10	72	7.5		20	19	M11×1			14	—		1.5
		20	92			8								
	15	4	60			8								
		10	72	8		20								1.9
	20	20	92			40	19	M11×1	21	14	14	3		M5
		4	62		22	8								
	20	10	74	10		20								2.3
		20	94			40								
	25	6	87			13								
		15	104	14		30								3
	30	30	134			60	24	M14×1.5	23	20	17	4		M6
6		85		32	13									
30	15	102	12		30								2	
	30	132			60									



Образец описания позиции в заказе

Номер детали		Ход	B
Код	d		
WEN16	15	102	
WEN17	30	132	

WEN16 — d30 — 15



● Цена со скидкой

Ед.	1~29	30~
Цена	100%	Цена по запросу



Доставка

10

# (Стандарт) 2-сильфонная вакуумная присоска

Код	Материал	Цвет
WEM06	Нитриловый каучук	Черный
WEM07	Силиконовая резина	Белый



Диаметр присоски Ø10

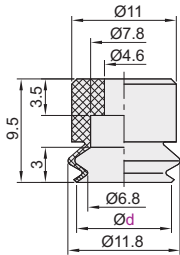

Диаметр присоски Ø15

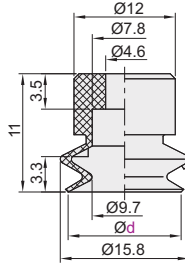

Диаметр присоски Ø20

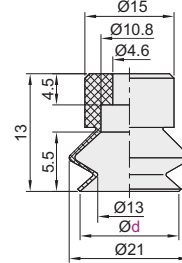

Диаметр присоски Ø30

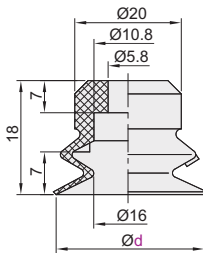

Диаметр присоски Ø40

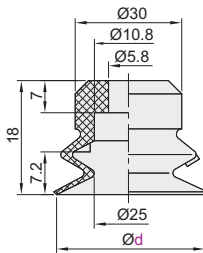

Диаметр присоски Ø50

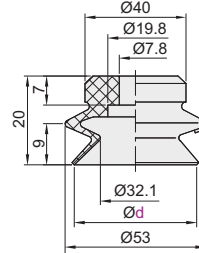

Номер детали	
Код	Диаметр присоски d
	10
	15
WEM06	20
WEM07	30
	40
	50



Номер детали	
Код	d
WEM06	10
WEM07	15

WEM06 - d10



Цена со скидкой		
Per	1-29	30~
Price	100%	Цена по запросу



Доставка	
	10

# (Стандарт) 2-сильфонная вакуумная присоска на фитинге

- ▶ Вертикальное соединение
- ▶ Горизонтальное соединение

## Vertical Connection

Код	Тип	Материал присоски	Цвет
WEN31	Вертикальное	Нитриловый каучук	Черный
WEN32	соединение	Силиконовая резина	Белый

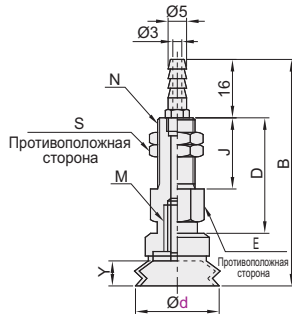

Главный вид

Номер детали		B	D	E	N	J	S	Y	M
WEN31 WEN32	Диаметр присоски d								
	10	47.5						3	
	15	49		10	M8	15	10	4.5	M5
	20	51	22					5.5	
	30	66						8	M6
	40	68		14	M10	20	14	9	M8



Образец описания позиции в заказе

Номер детали		B
Код	d	
WEN31	10	47.5
WEN32	15	49

WEN31 - d10



Цена со скидкой	
Ед.	1~29 30~
Цена	100% Цена по запросу



Доставка	
10	

## Горизонтальное соединение

Код	Тип	Материал присоски	Цвет
WEN36	Горизонтальное	Нитриловый каучук	Черный
WEN37	соединение	Силиконовая резина	Белый

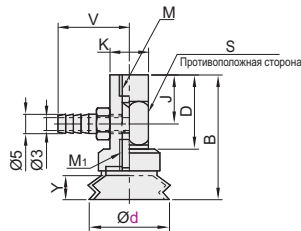

Главный вид

Номер детали		B	D	S	M	J	K	Y	V	M1
WEN36 WEN37	Диаметр присоски d									
	10	31.5						3		
	15	33	22	10	M4, глубина 6	14	10	4.5	16	M5
	20	35						5.5		
	30	50						8	18	M6
	40	52	32	14	M6, глубина 8	20	12	9		M8



Образец описания позиции в заказе

Номер детали		B
Код	d	
WEN36	10	31.5
WEN37	15	33

WEN36 - d10



Цена со скидкой	
Per	1~29 30~
Price	100% Цена по запросу



Доставка	
10	

Код	Тип	Материал присоски	Цвет
WEH41	Вертикальный с пружиной	Нитриловый каучук	Черный
WEH42		Силиконовая резина	Белый

Диаметр присоски Ø6, 8

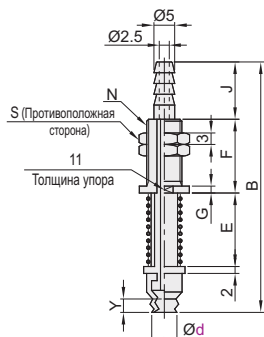

Диаметр присоски Ø10~50

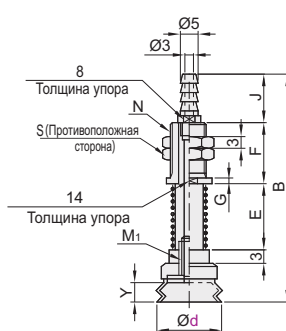

Вакуумные присоски  
D7

Номер детали		Ход	B	E	F	N	J	S	G	Y	M1
Код	Диаметр присоски d										
WEH41 WEH42	6	3	40	6	13	M9×1	10	12	2	4.2	—
	8	3	40	6							
	10	4	55.5	8	19	M11×1	16	14	3	3	M5
		10	10	67.5							
	15	20	87.5	40	19	M11×1	16	14	3	5.5	M5
		4	57	8							
	20	10	69	20	19	M11×1	16	14	3	5.5	M5
		20	89	40							
	30	4	59	8	24	M14×1.5	17	17	4	8	M6
		15	75	13							
	40	15	92	30	24	M14×1.5	17	17	4	8	M6
		30	122	60							
	50	15	94	30	24	M14×1.5	17	17	4	9	M6
		30	124	60							
		50	164	100							



Номер детали		Ход
Код	d	
WEH41	6	3
WEH42	10	10

WEH41 - d10 - 4



Цена со скидкой	
Ед.	1~29 30~
Цена	100% Цена по запросу

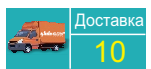

Доставка  
10

# (Стандарт) 1- сифонная вакуумная присоска на фитинге

◀ Горизонтальный с пружиной

Код	Тип	Материал присоски	Цвет
WEN46	Горизонтальный	Нитриловый каучук	Черный
WEN47	с пружиной	Силиконовая резина	Белый



Диаметр присоски  $\varnothing 6, 8$

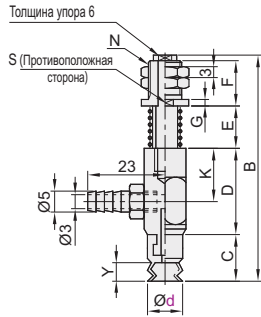

Диаметр присоски  $\varnothing 10-50$

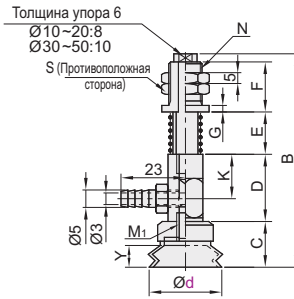

Вакуумные присоски D7

Номер детали		Ход	B	C	D	E	F	N	K	S	G	Y	M1	
Код	Диаметр присоски d													
WEN46 WEN47	6	3	53.5			6								
	8	3	53.5	9	22.5	6	13	M9×1	13	11	2	4.2	—	
		10	67.5				20							
		4	61.5				8							
		10	73.5	9.5			20					3		
		20	93.5			22	40	19	M11×1	14	14	3		M5
		4	63				8							
		15	75	11			20						4.5	
		20	95				40							
		4	65				8							
		20	77	13	22		20	19	M11×1	14	14H	3	5.5	M5
		20	97				40							
		6	91				13							
		15	108				30							
		30	138				60							
		50	178	18			100						8	
		6	91			32	13	24	M14×1.5	20	17H	4		M6
		15	108				30							
		30	138				60							
		50	140	20			30						9	
	30	140				60								
	50	180				100								



Образец описания позиции в заказе

Номер детали		Ход
Код	d	
WEN46		4
WEN47	10	10

WEN46 — d10 — 4



Цена со скидкой	
Ед.	1~29 30~
Цена	100% Цена по запросу



Доставка
10