

Датчик перемещения:  
прикладная задача 001

## Позиционирование листового стекла

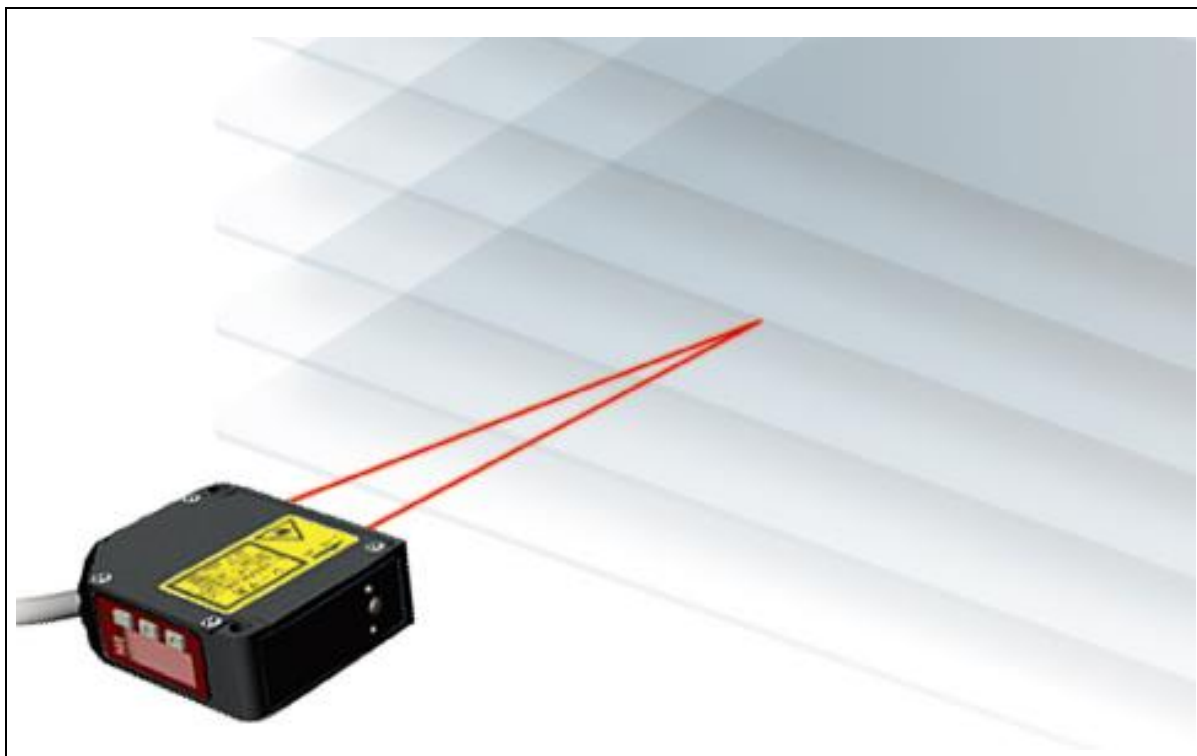

Получает необходимое отражение даже от кромки стекла.

Лазерный датчик  
перемещения CCD  
**CD33-120**

**OPTEX FA**

Датчик перемещения:  
прикладная задач 002

## Проверка уровня печатной платы через контрольное окно

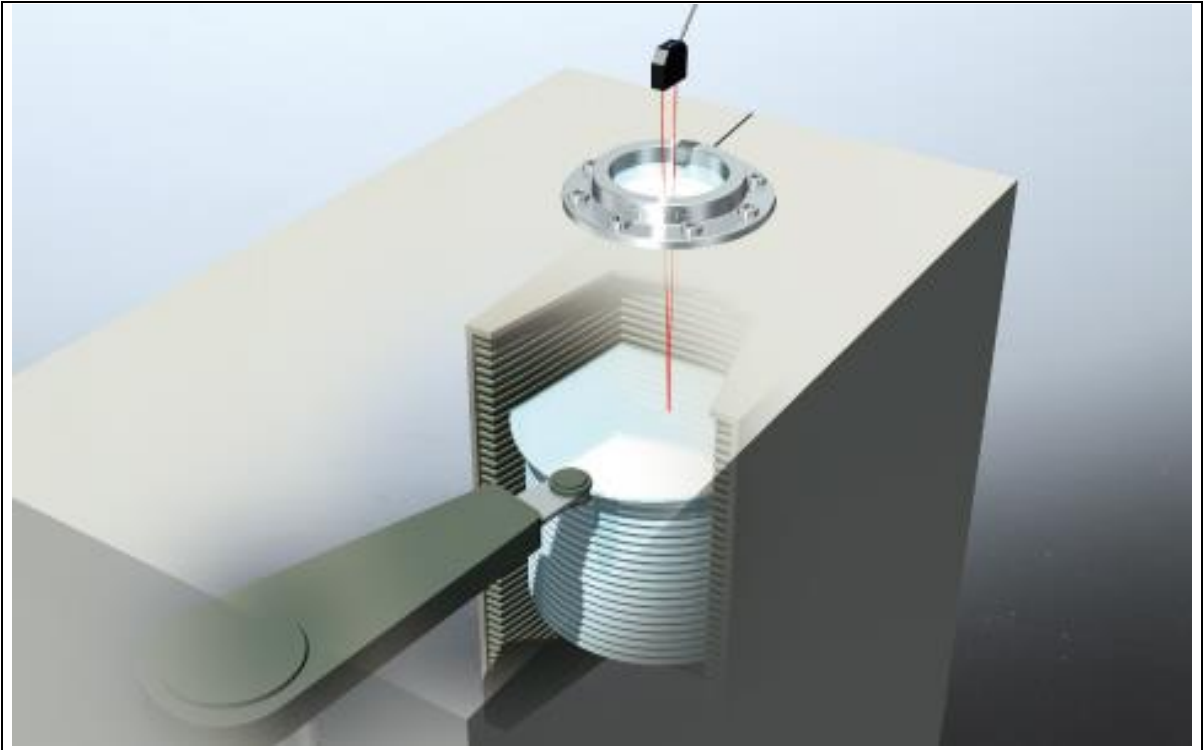

Проверяет правильное положение кристаллической пластины на манипуляторе робота.  
Непосредственно проверяет верное/неверное позиционирование самого манипулятора робота.

Высокопроизводительный датчик перемещения с несколькими лазерными излучателями

**CD5-W2000**

**OPTEX FA**

## Измерение контуров болванки для вырезания пластин

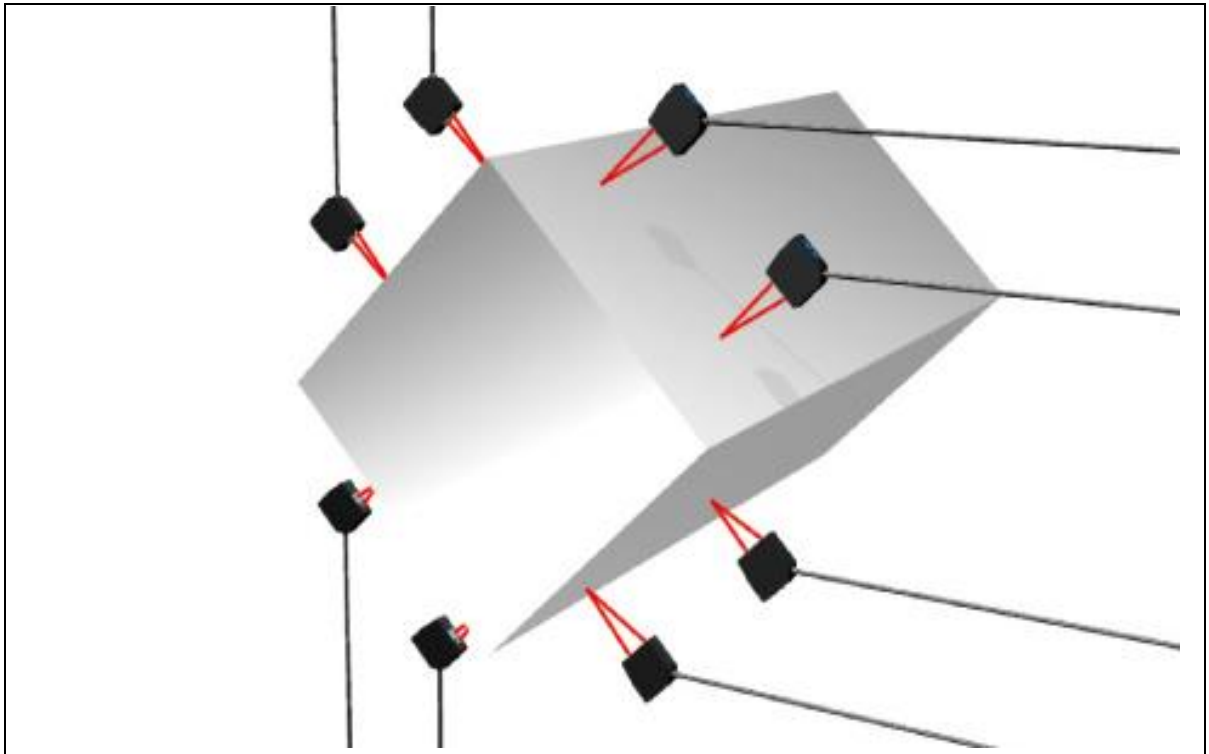

Стабильное измерение контуров болванки благодаря функции «Tri-Core» датчика CD5.

Высокопроизводительный  
датчик перемещения с  
несколькими лазерными  
излучателями

**CD5-85**

## Измерение толщины стекла

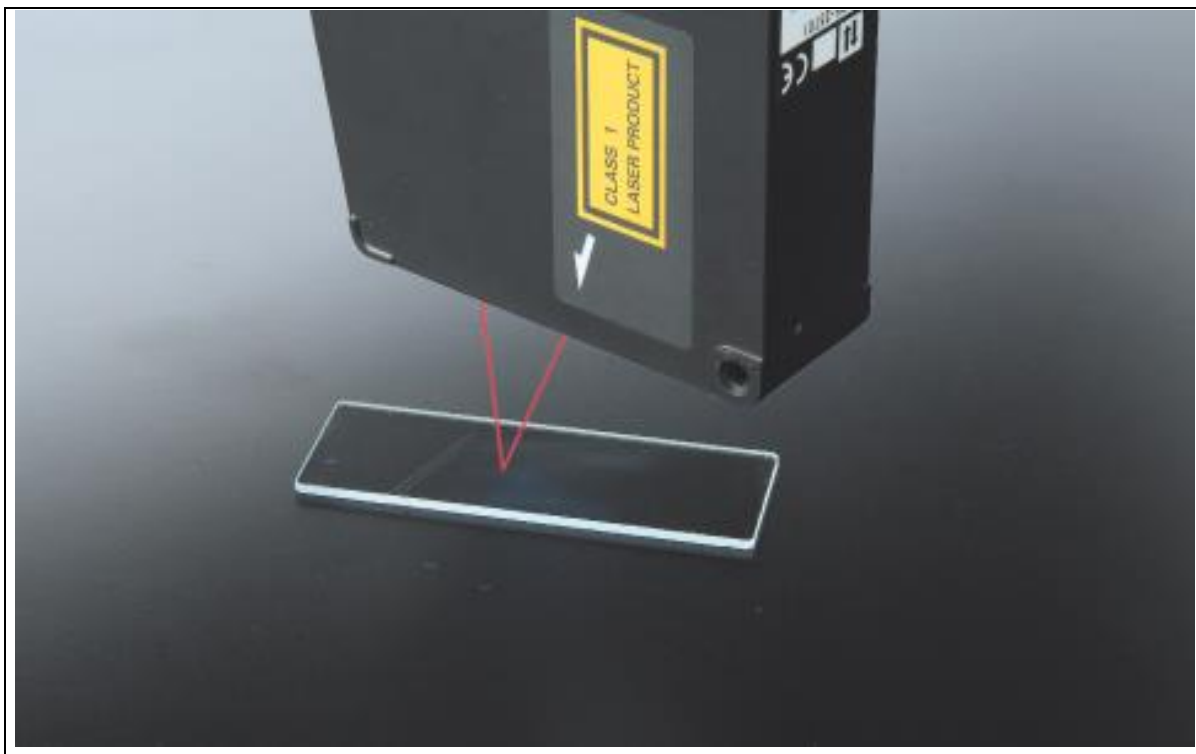

Датчик диффузного типа CD5-L25 способен измерять толщину стекла.

Высокопроизводительный датчик перемещения с несколькими лазерными излучателями

**CD5-L25**

Датчик перемещения:  
прикладная задача 005

## Проверка положения полупроводниковой подложки

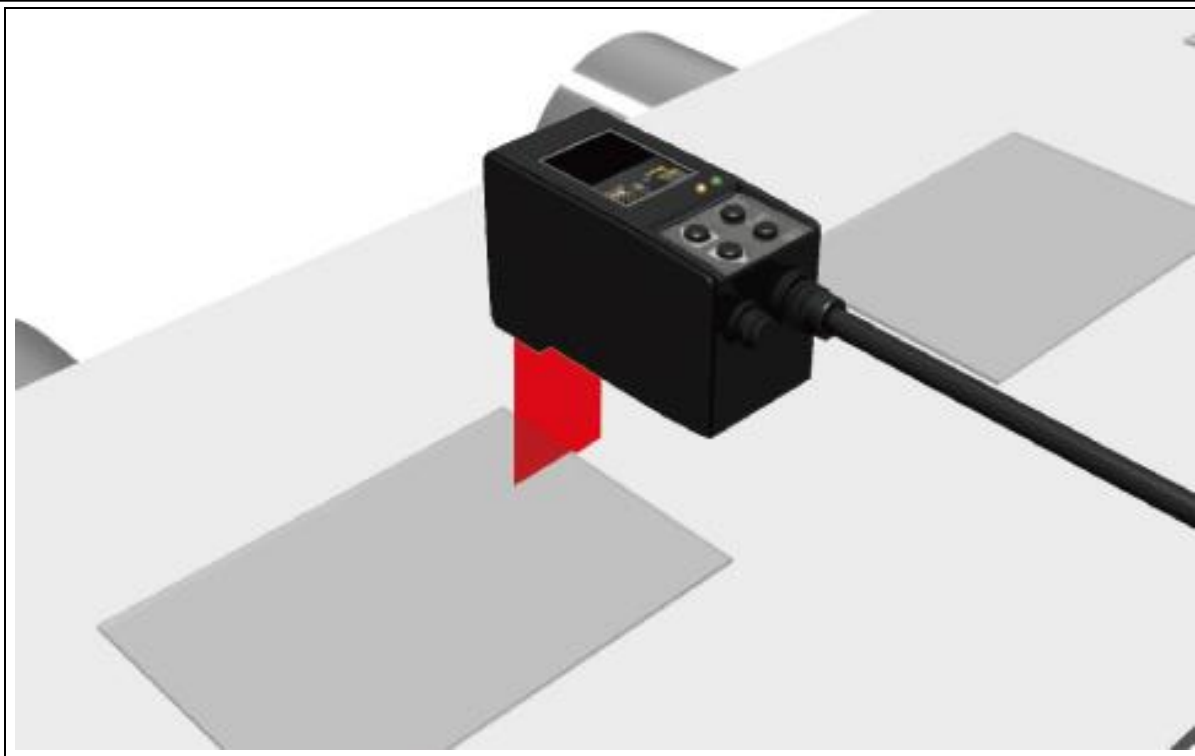

Датчик LS-100CN предотвращает разрушение полупроводниковой кремниевой подложки, определяя ее положение на производственной линии.

Линейный лазерный датчик  
определения формы

**LS-100CN**

**OPTEX FA**

Датчик перемещения:  
прикладная задача 006

## Измерение деформации поддона в термокамере

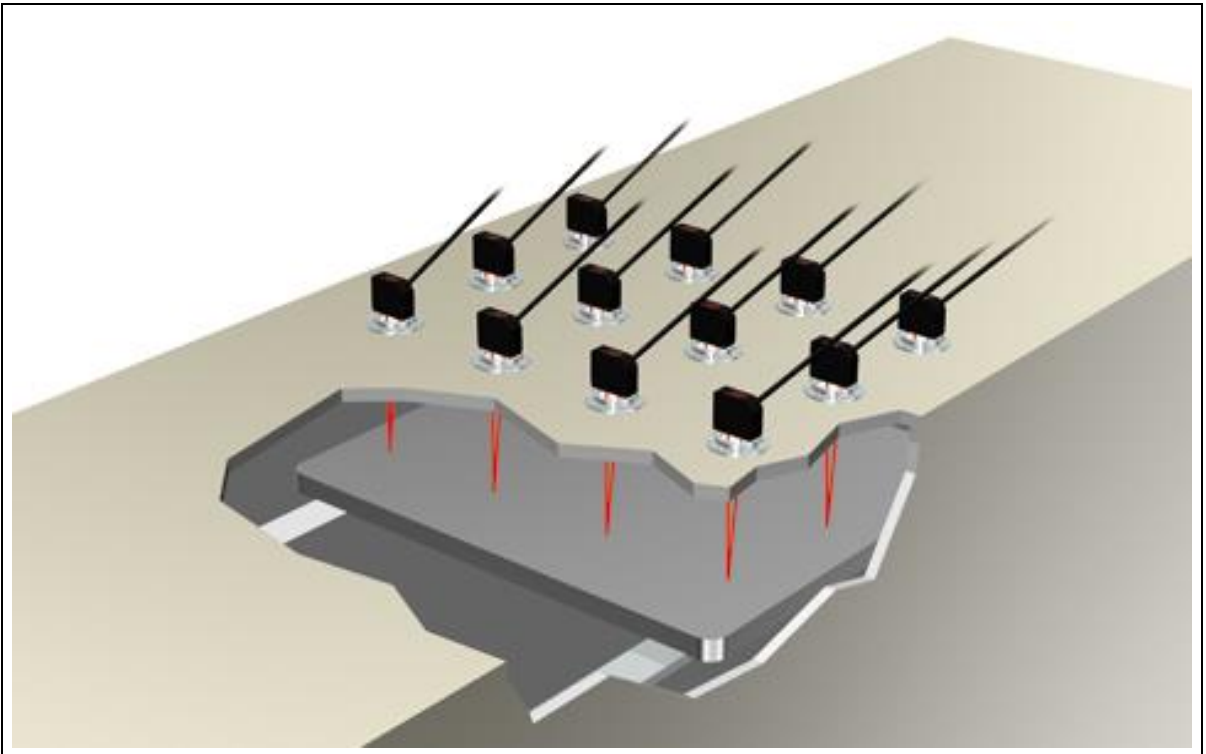

Датчик CD3-250 может измерить деформацию поддона в термокамере через контрольное окно с точностью до 150мкм на расстоянии до 400мм.

Лазерный датчик  
перемещения CCD

**CD33-250**

**OPTEX FA**

Датчик перемещения:  
прикладная задача 007

## Измерение кол-ва материала для заливки

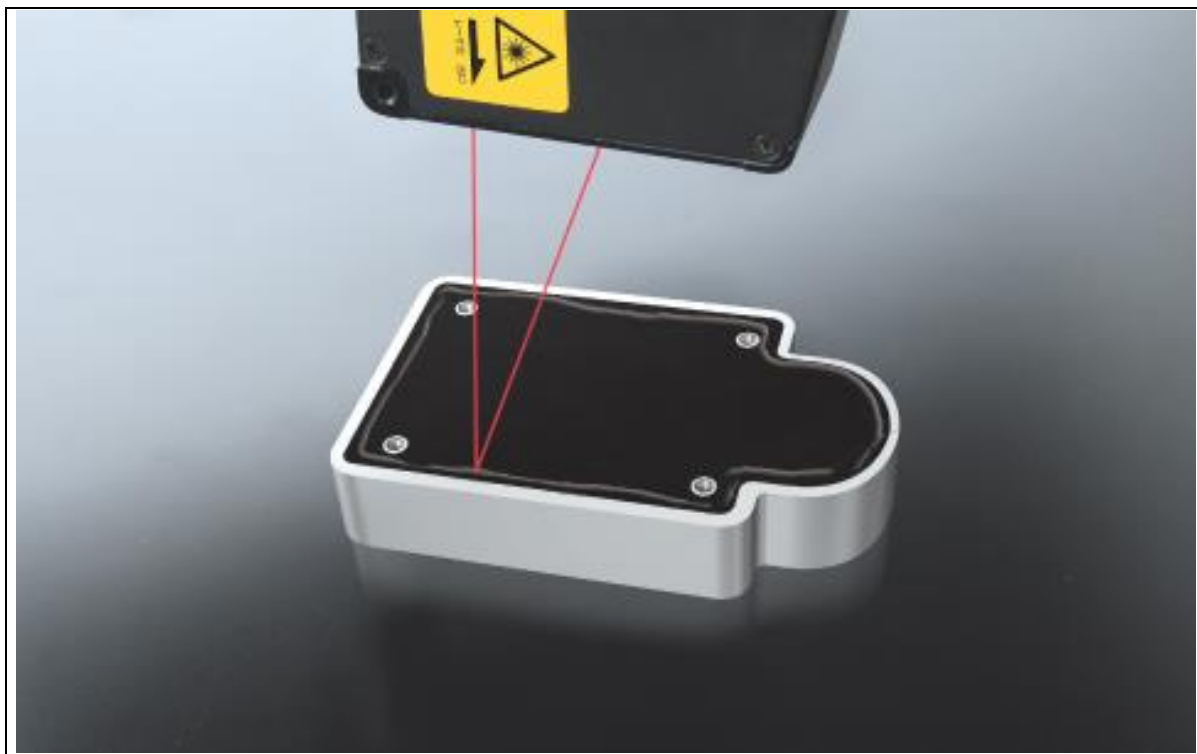

Датчик CD5 позволяет надёжно измерить кол-во материала для заливки и проверить его целостность благодаря функции «Tri-CORE».

Высокопроизводительный датчик перемещения с несколькими лазерными излучателями

**CD5-30**

**OPTEX FA**

Датчик перемещения:  
прикладная задача 008

Определение деформации печатной платы

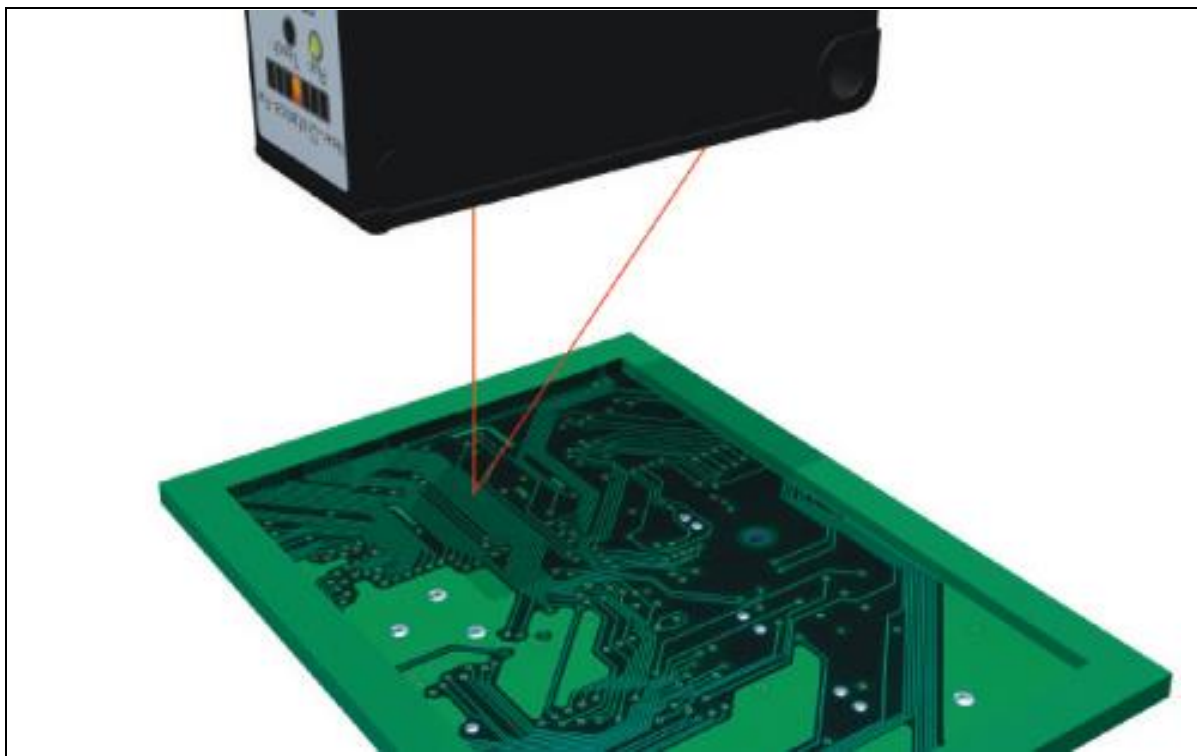

CD33 позволяет точно определить деформацию печатной платы благодаря датчику C-MOS на основе обработки изображения.

Лазерный датчик  
перемещения C-MOS

**CD33-30**

**OPTEX FA**



Датчик перемещения:  
прикладная задача 009

## Подсчёт малоразмерных электронных компонентов

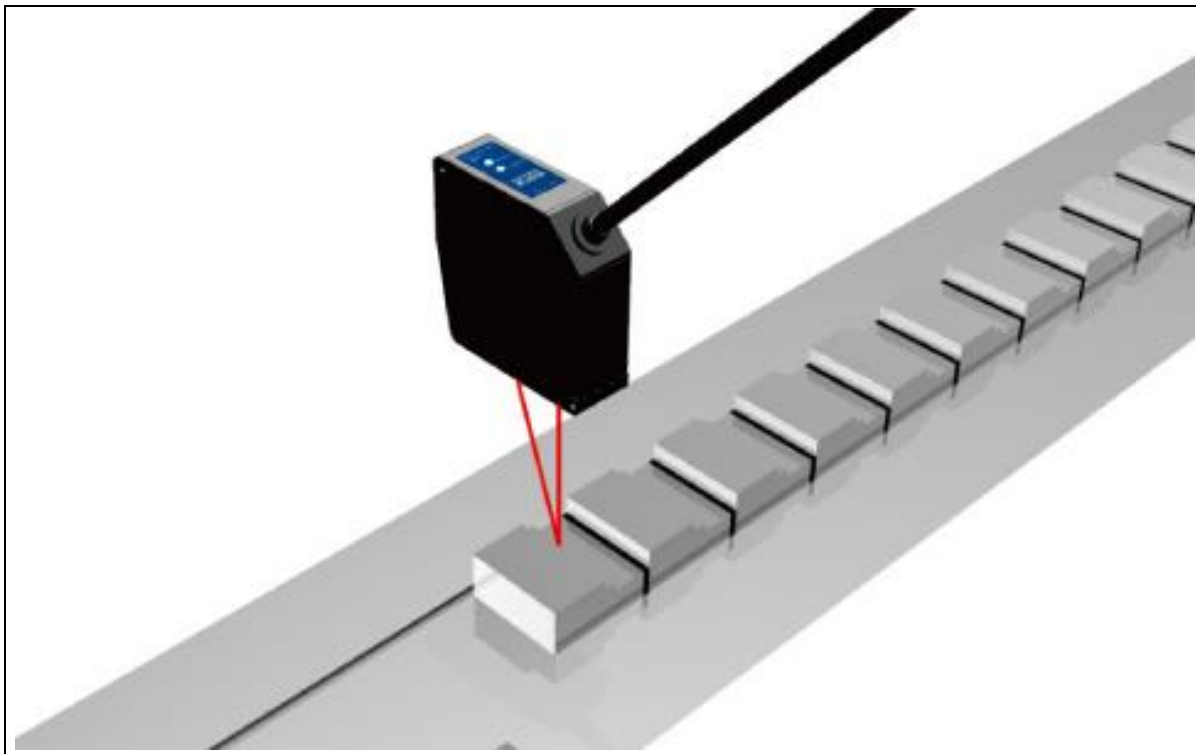

Датчик CD5 считает малоразмерные объекты путём вычисления незначительных перепадов их высоты. Его фильтр с высокой пропускной способностью позволяет осуществлять стабильное измерение даже на конвейерной линии.

Высокопроизводительный  
датчик перемещения с  
несколькими лазерными  
излучателями

**CD5-30**

**OPTEX FA**

## Измерение копланарности IC/LSI-элементов

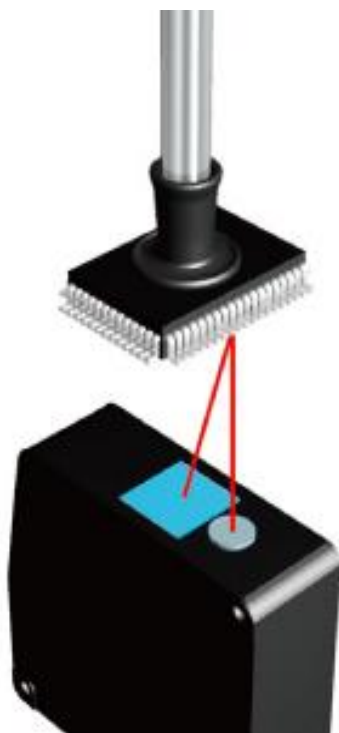

Датчик CD5-85 осуществляет точное измерение копланарности печатной платы и интегральной схемы с точностью 1 мкм.

Высокопроизводительный датчик перемещения с несколькими лазерными излучателями

**CD5-85**

## Измерение высоты компонентов

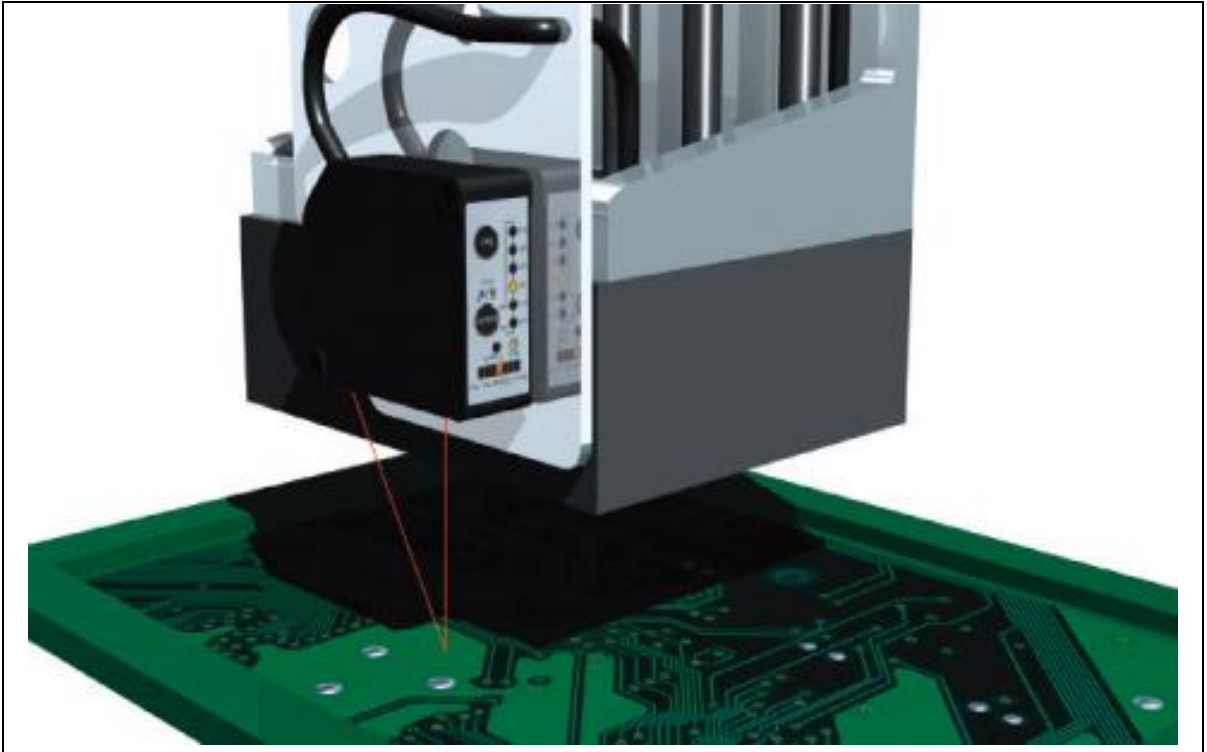

Модель CD33 представляет собой малоразмерный и легковесный датчик, подходящий для монтажа на манипулятор робота, движущийся с высокой скоростью.

Лазерный датчик  
перемещения C-MOS

**CD33-30**

## Измерение уровня припоя и высоты компонентов

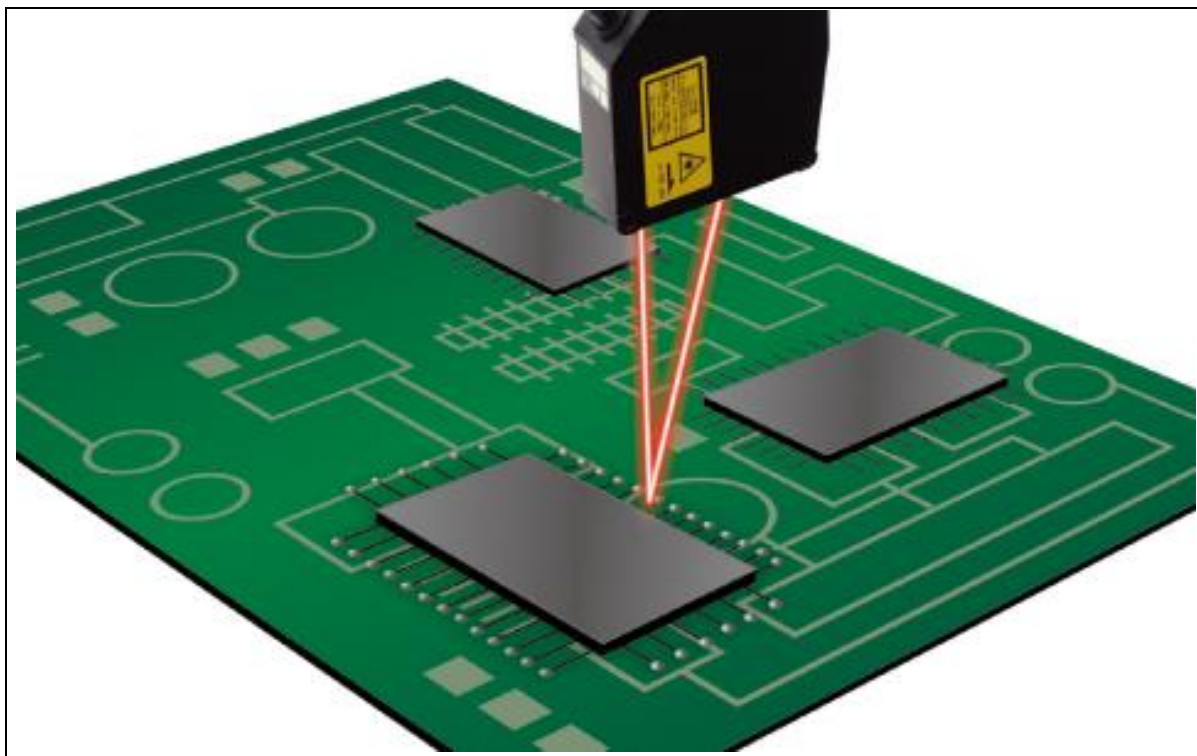

Датчик CD4 измеряет уровень припоя с разрешением  
1 мкм.

Высокопроизводительный  
лазерный датчик  
перемещения

**CD4-30**

## Определение деформации тормозных колодок

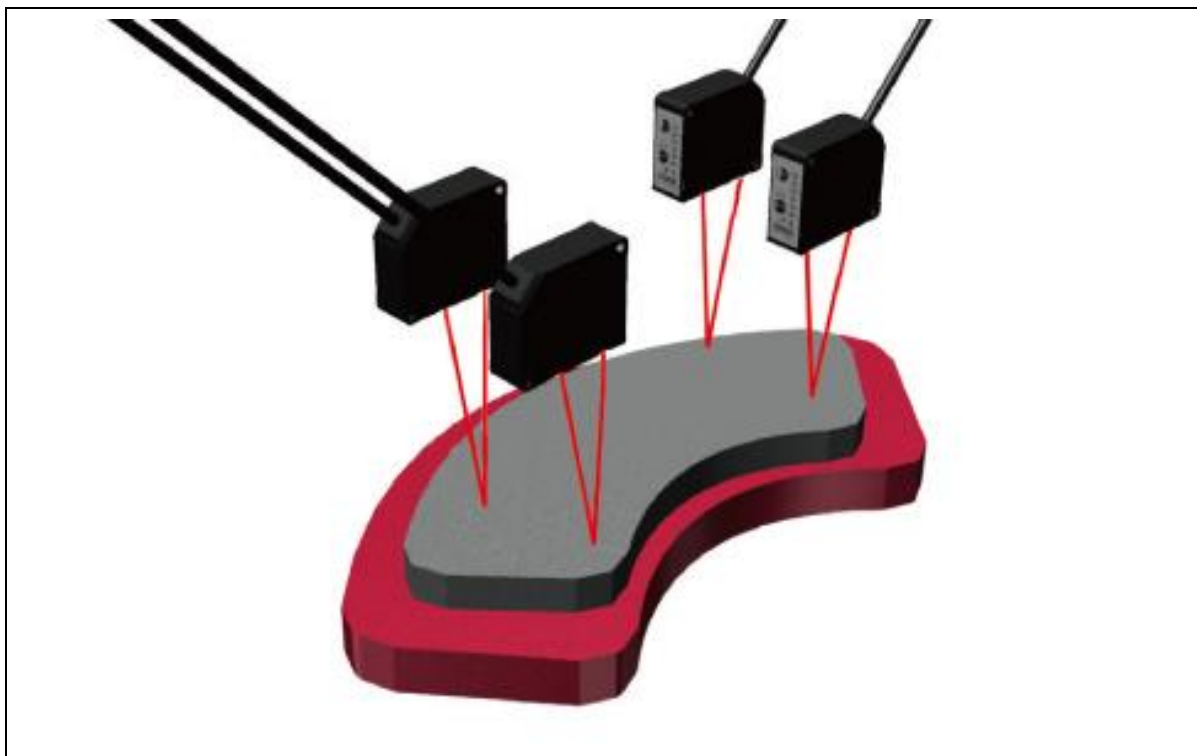

Датчик CD33 определяет деформацию тормозной колодки независимо от цвета изделия.

Лазерный датчик  
перемещения C-MOS

**CD33-30**

## Выявление дефектов сажевого каучука

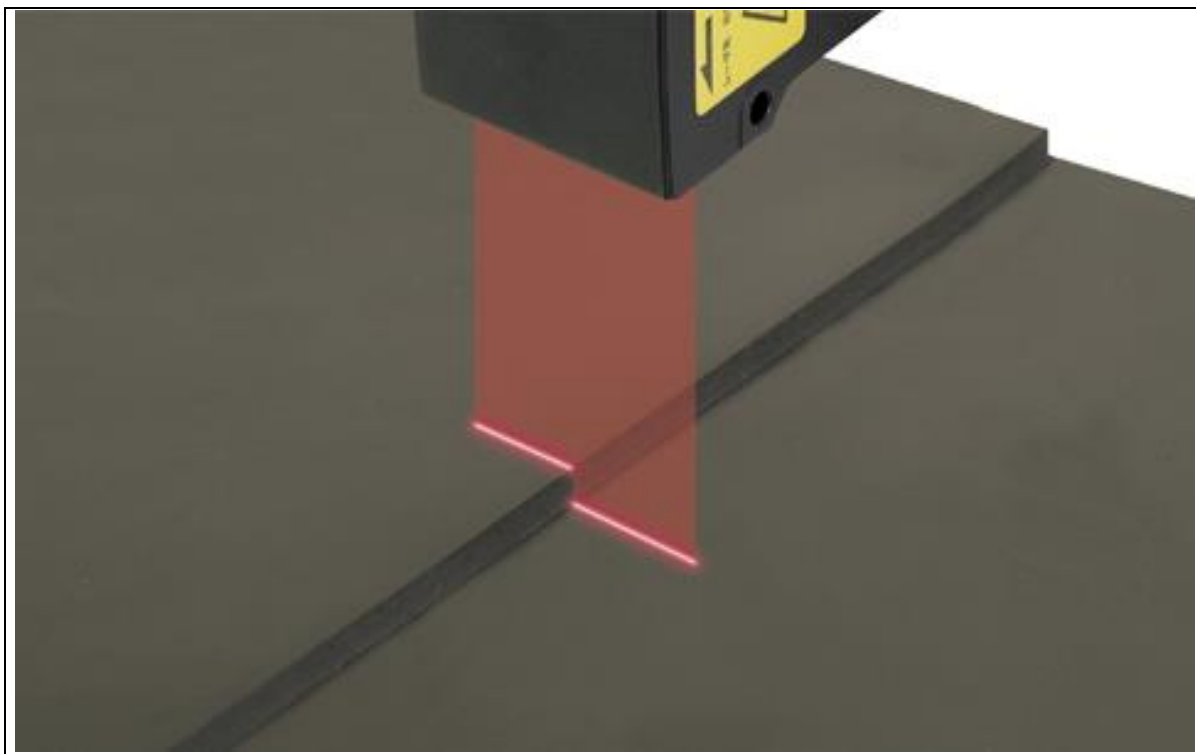

Датчик LS-100CN позволяет выявлять мелкие перепады уровня сажевого каучука даже при его колебаниях по вертикали благодаря функции «Peak-to-Peak».

Лазерный датчик с плоским лучом

**LS-100CN**

## Измерение толщины резинового полотна

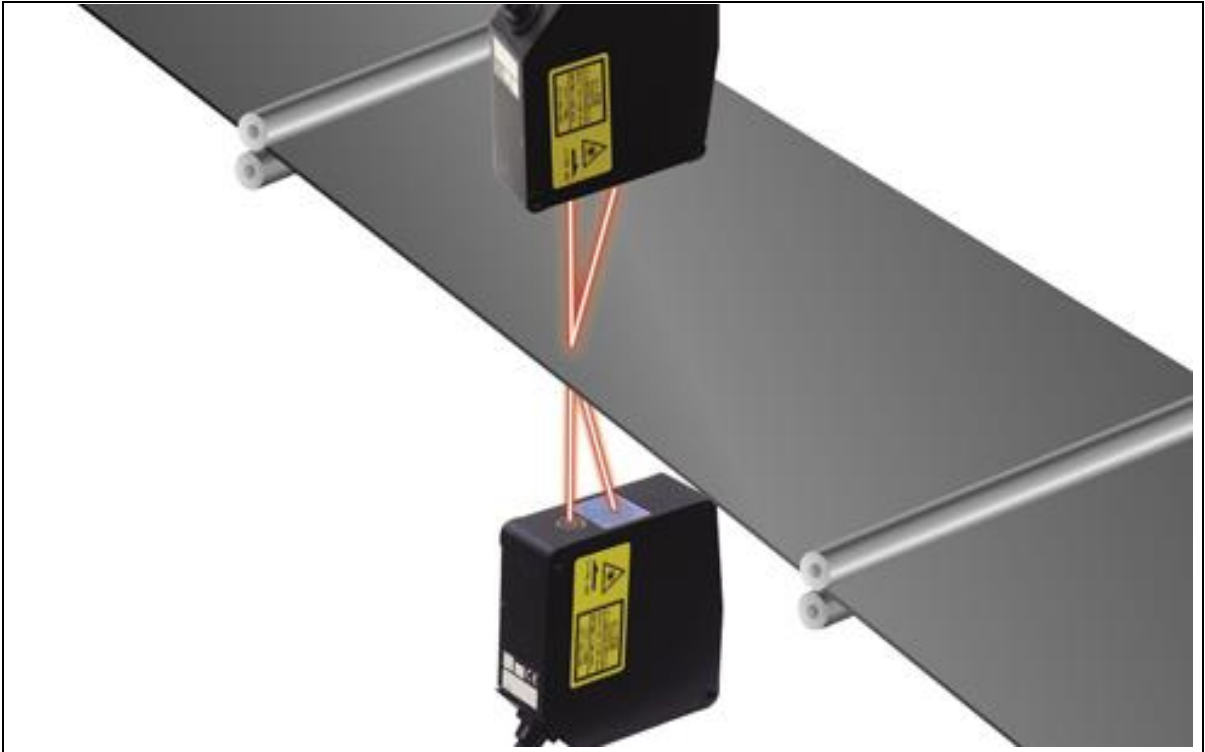

Датчик CD4 способен измерять толщину резинового полотна, используя значения измерений, получаемых с двух сенсорных головок.

Высокопроизводительный  
лазерный датчик  
перемещения

**CD4-30**

Датчик перемещения:  
прикладная задача 016

Резина

## Измерение толщины резинового полотна при вальцевании

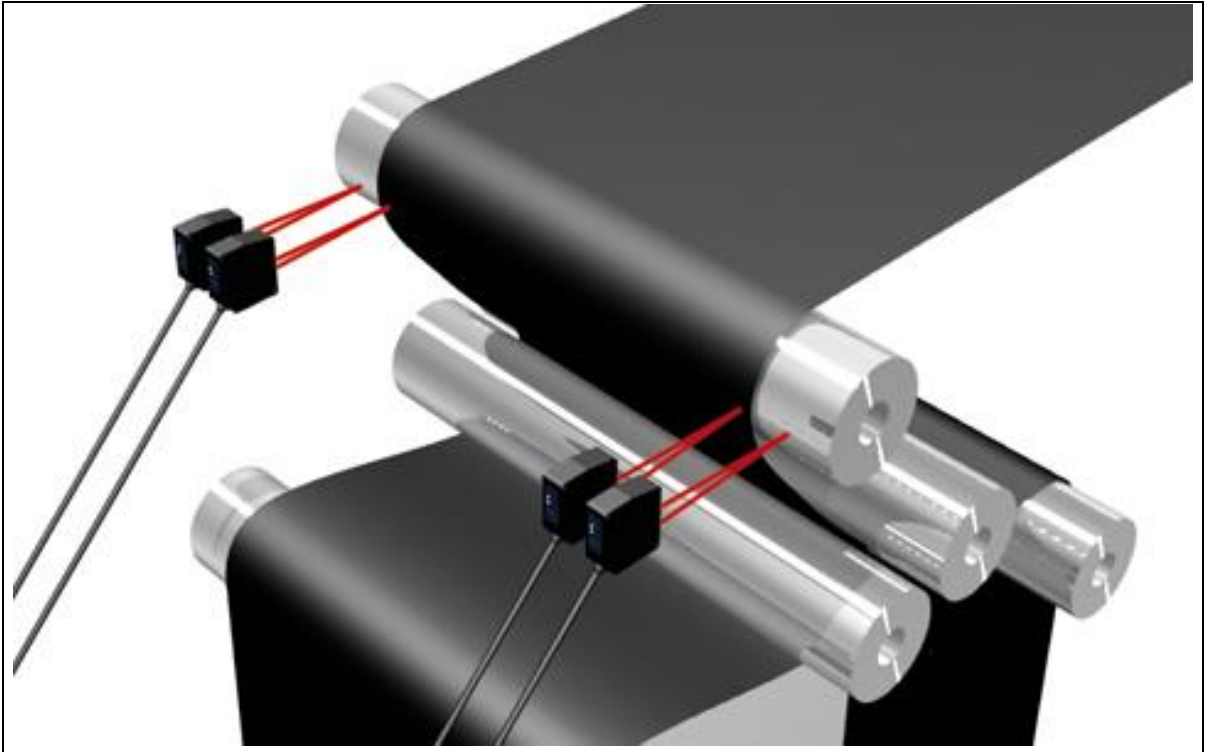

Бесконтактный датчик CD5 легко вычисляет разность расстояний до валиком и до поверхности резинового полотна.

Высокопроизводительный  
датчик перемещения с  
несколькими лазерными  
излучателями

**CD5-W85**

**OPTEX FA**



Измерение шины

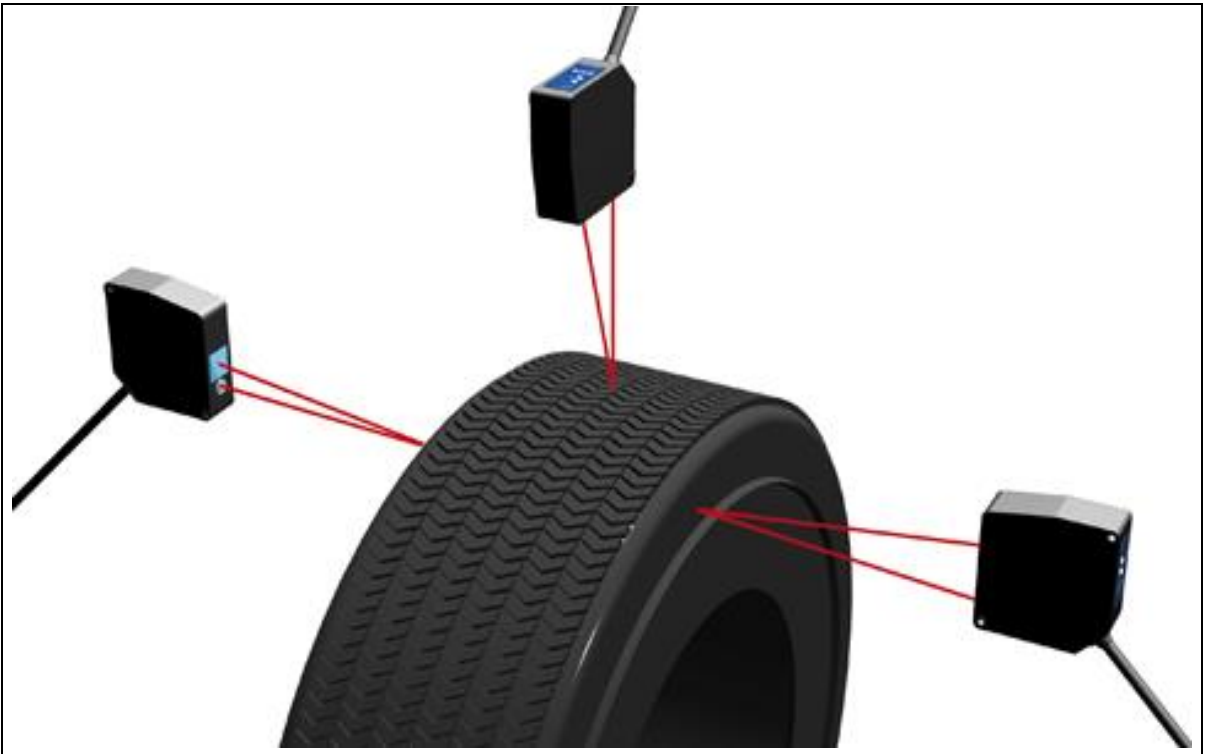

Датчик CD5 одновременно измеряет протектор и две боковых стороны шины, используя 3 сенсорные головки, подключённые к единому контроллеру CD5A. Вычисления могут выполняться с использованием трёх значений измерения.

Высокопроизводительный датчик перемещения с несколькими лазерными излучателями

**CD5-W85**

## Измерение размера коробок

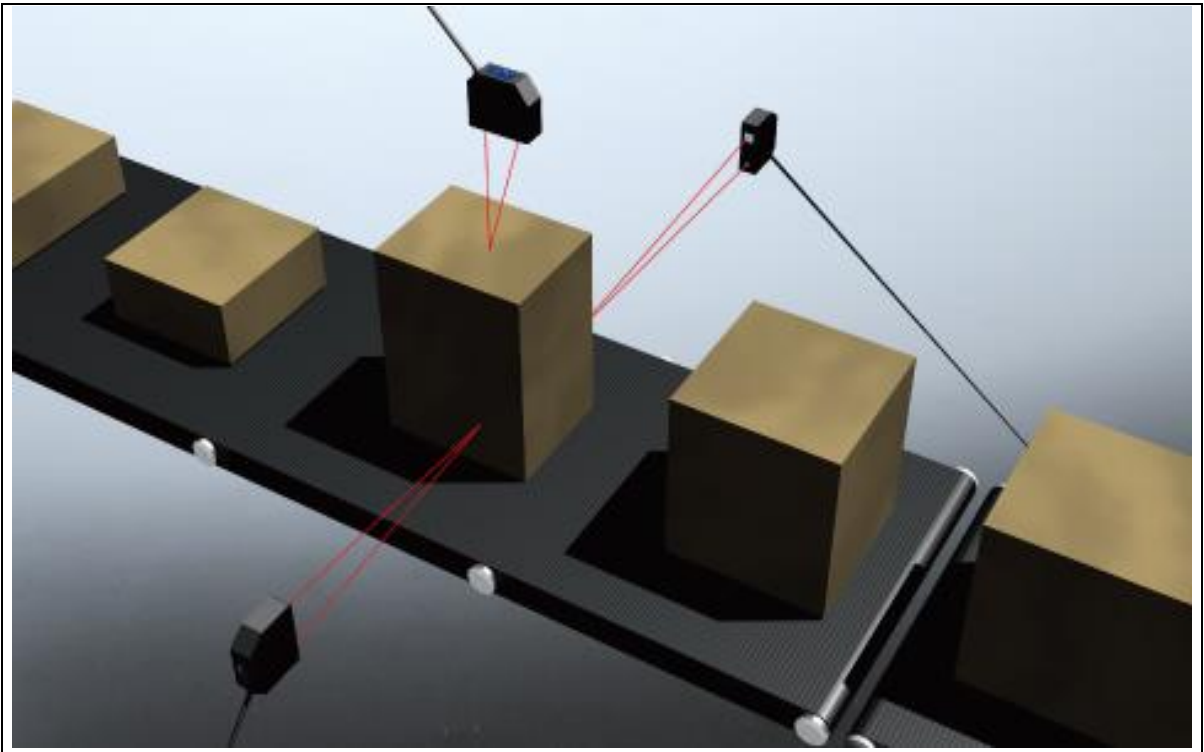

Датчик измеряет размер коробки для сортировки.  
Датчик CD5-W2000 выполняет измерения в диапазоне  $\pm 500\text{мм}$  с расстояния до 2м и с точностью до 40 мкм.

Высокопроизводительный  
датчик перемещения с  
несколькими лазерными  
излучателями

**CD5-W2000**

## Проверка наличия соломинок

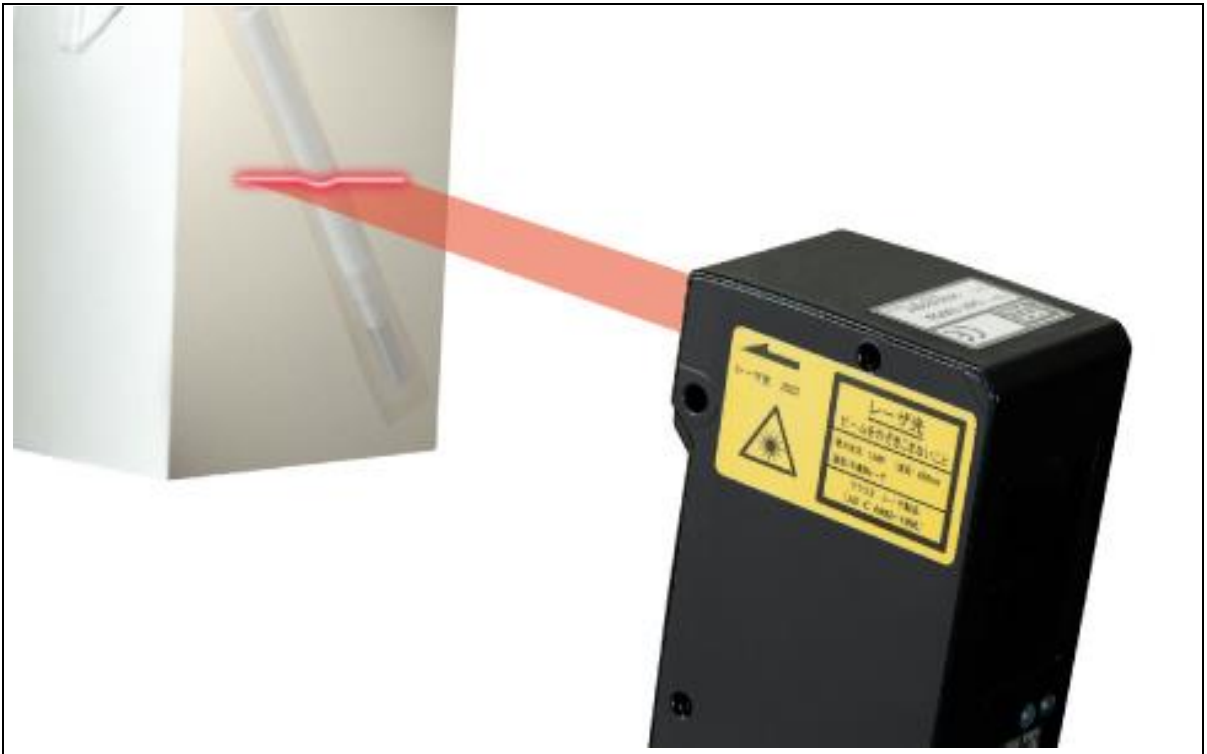

Датчик проверяет наличие соломинки на упаковке с напитком даже при переменном расстоянии от объектива до объекта благодаря функции «Peak-to-Peak».

Лазерный датчик с плоским лучом

**LS-100CN**

Датчик перемещения:  
прикладная задача 020

Пищепром, медицина,  
упаковка

Проверка кол-ва вкладок в крышках



Датчик определяет разницу между одной и двумя вкладками в крышке. Измерение проводится независимо от цвета объекта.

Высокопроизводительный  
лазерный датчик  
перемещения

**CD4-30**

**OPTEX FA**

Проверка сторон стаканчиков для  
мороженого

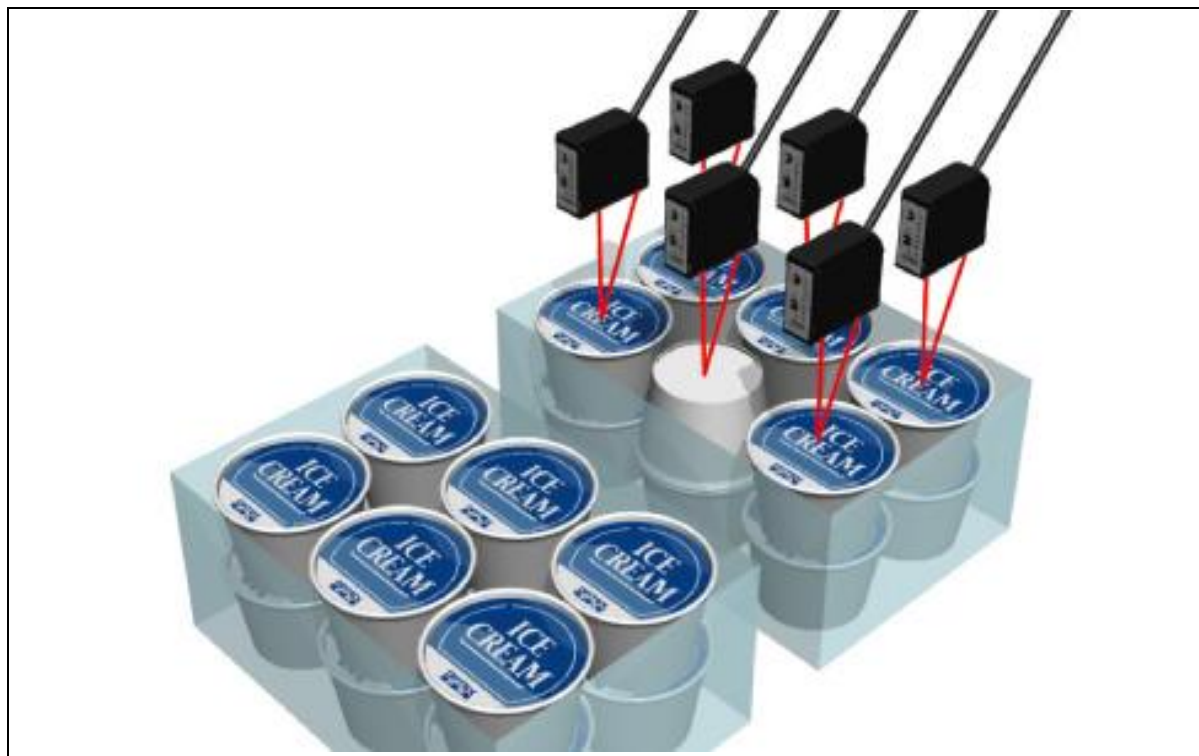

Датчик проверяет верное/неверное положение стаканчика для мороженого путём измерения его высоты. Датчик CD33 стабильно измеряет высоту независимо от цвета объекта.

Лазерный датчик  
перемещения C-MOS

**CD33-85**

## Проверка уровня заполнения лотков

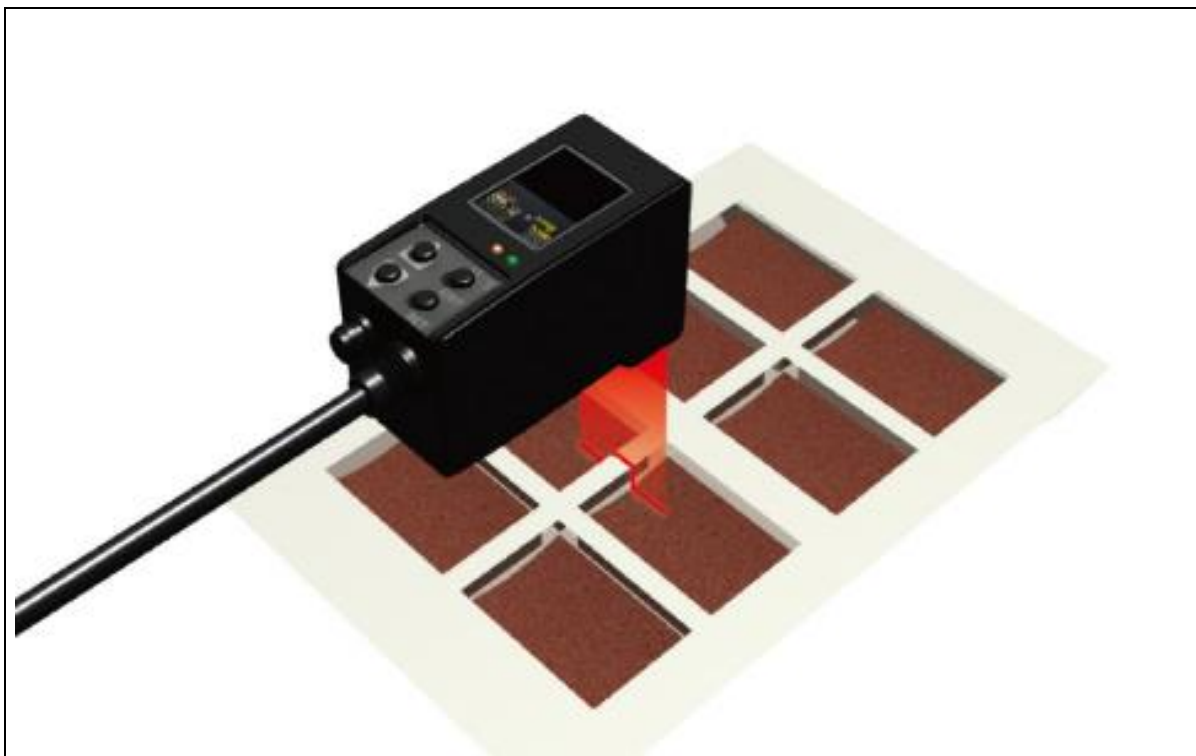

Датчик проверяет уровень пастообразного продукта в лотке путем измерения расстояния от верхней части лотка до уровня продукта, даже при колебаниях положения лотка на конвейере.

Лазерный датчик с плоским лучом

**LS-100CN**

## Проверка положения крышки бутылки

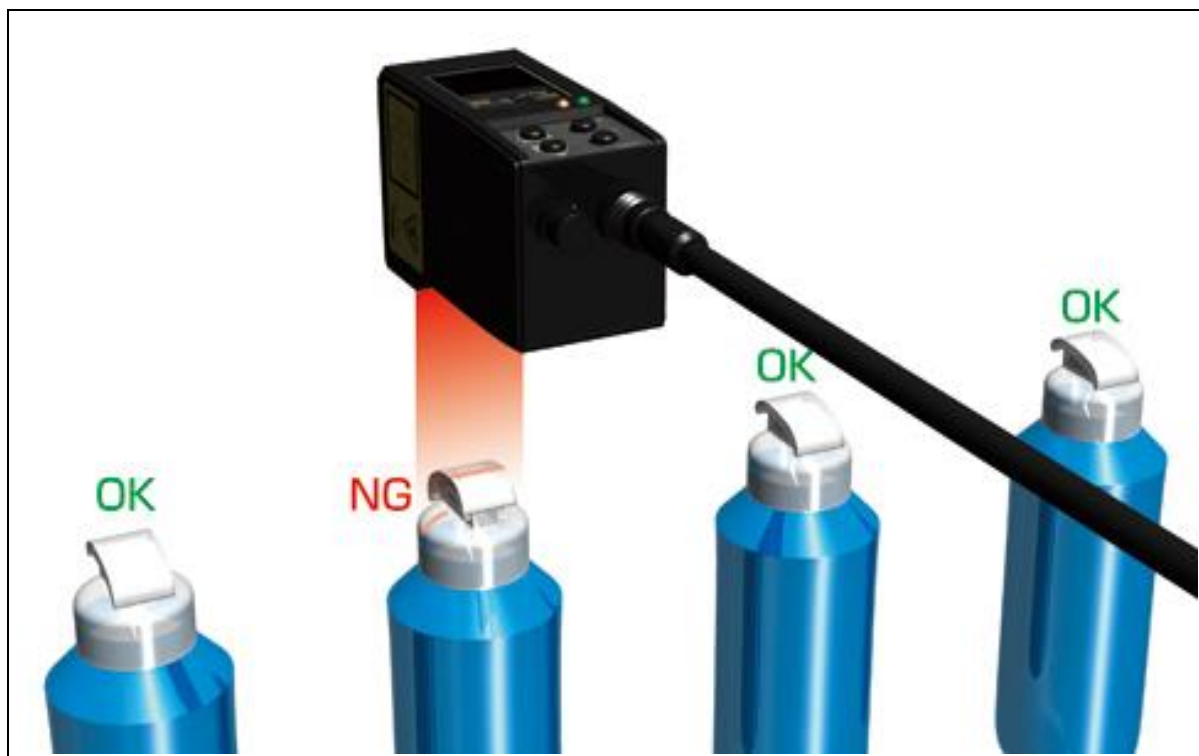

Используя функцию «Peak-to-Peak», датчик стабильно определяет расстояние между двумя частями крышки даже при непостоянной высоте бутылок на конвейере.

Лазерный датчик с плоским лучом

**LS-100CN**

Датчик перемещения:  
прикладная задача 024

Резина

Определение перепадов уровня резинового  
полотна

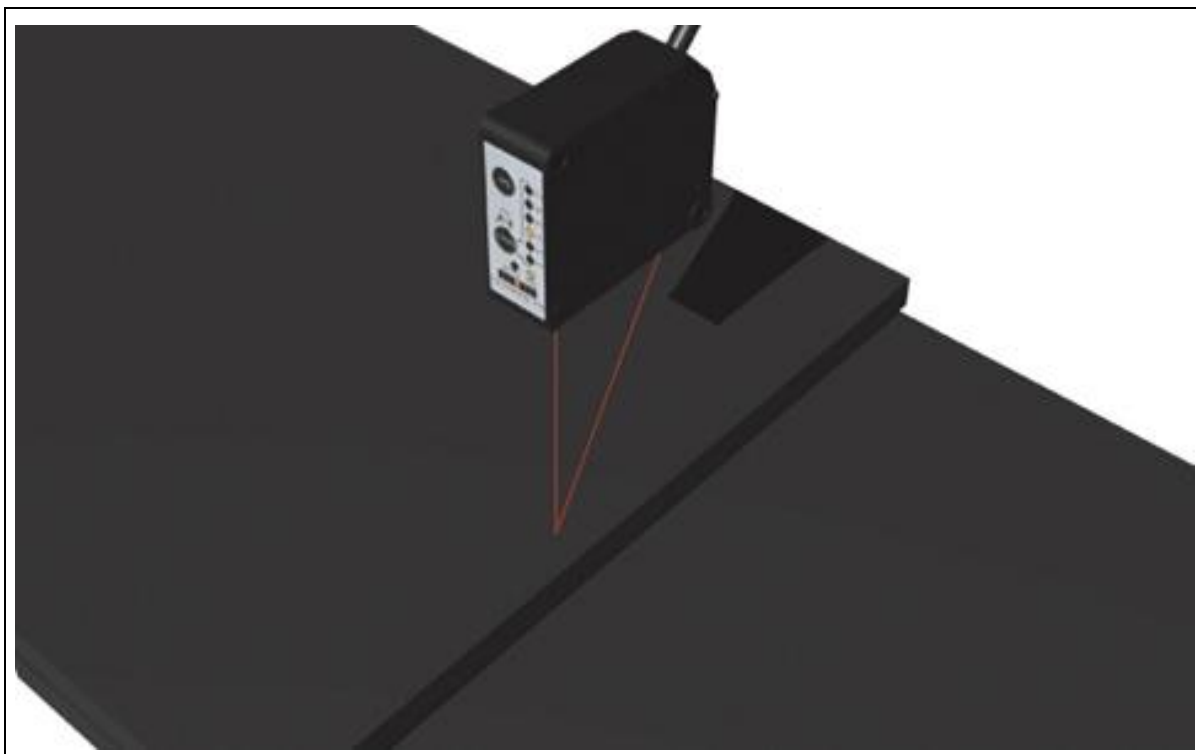

Модель CD33 позволяет стабильно определять перепады уровня резинового полотна даже с глянцевой поверхностью благодаря высокопроизводительному сенсору C-MOS.

Лазерный датчик  
перемещения C-MOS

**CD33-50**

**OPTEX FA**



Измерение высоты картонных коробок

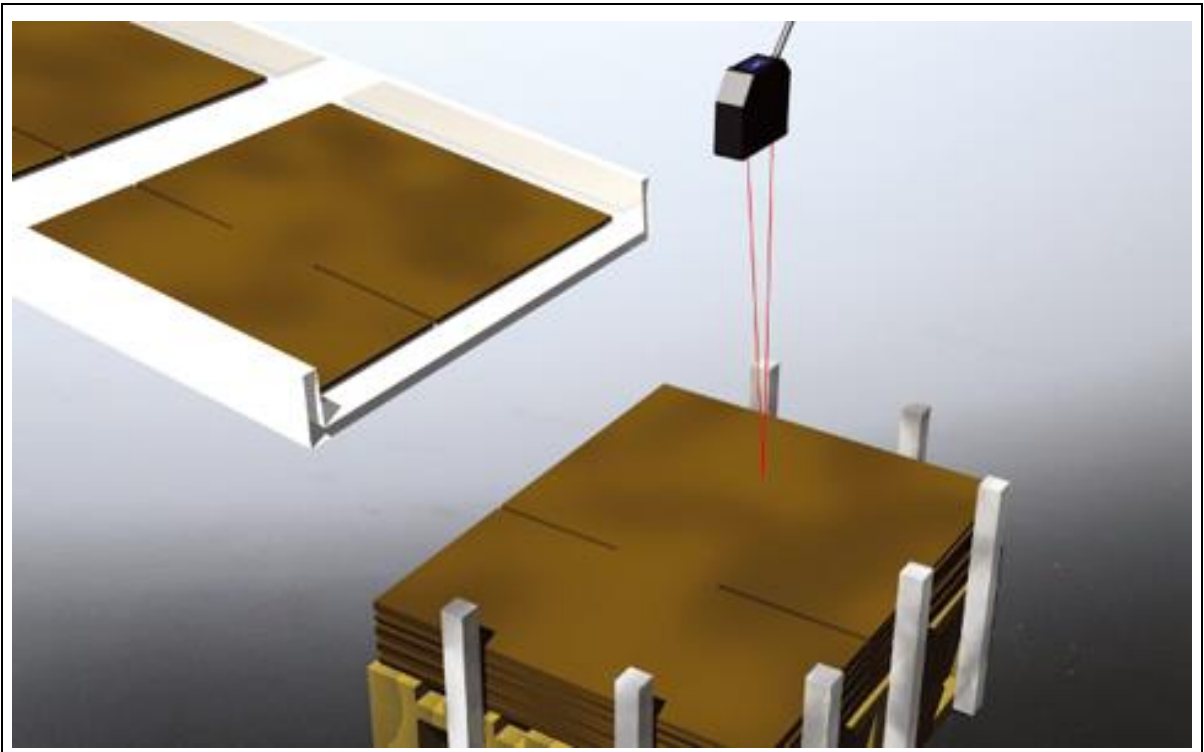

Датчик CD5-W2000 позволяет измерять высоту уложенных в штабель бланков картонных коробок в диапазоне  $\pm 500$  мм с расстояния 2 м. Датчик заранее сигнализирует, когда бланки заканчиваются.

Высокопроизводительный датчик перемещения с несколькими лазерными излучателями

**CD5-W2000**

## Определение толщины картонного листа

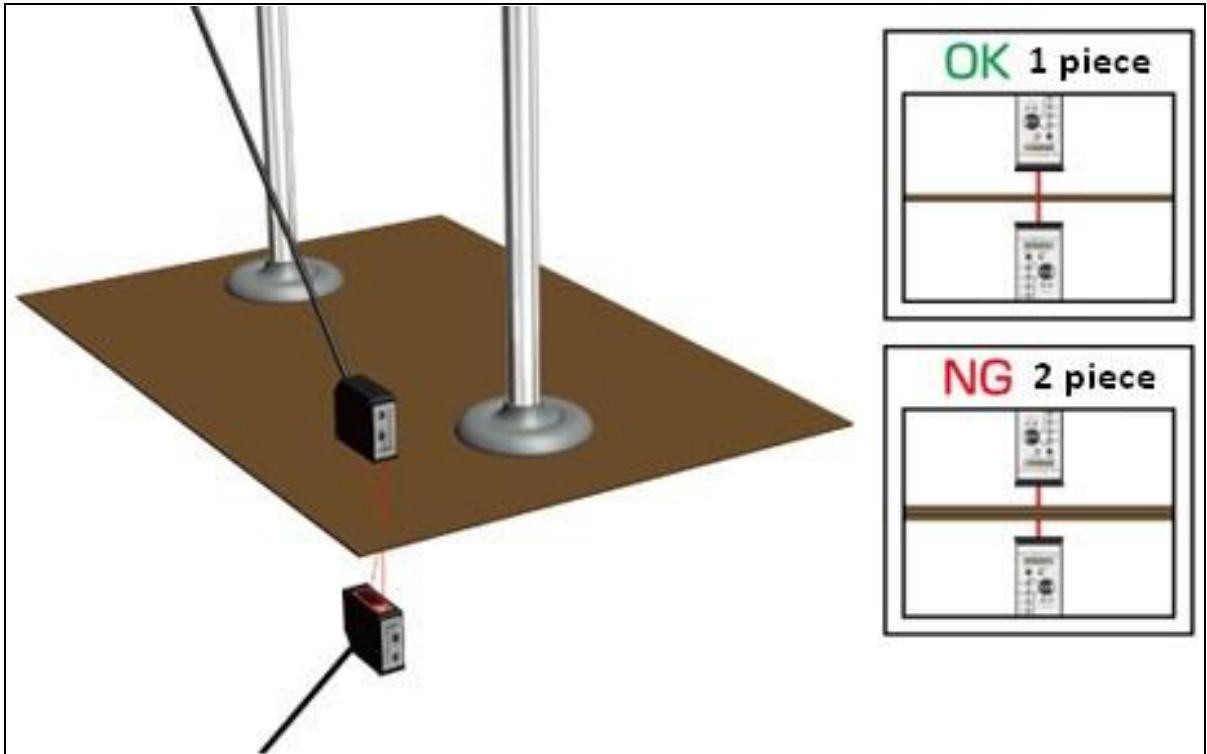

Датчик CD33 представляет собой экономичное решение для определения толщины картонной вкладки между уровнями палетированных банок и бутылок, независимо от цвета объектов.

Лазерный датчик  
перемещения C-MOS

**CD33-30**

## Измерение строительных досок

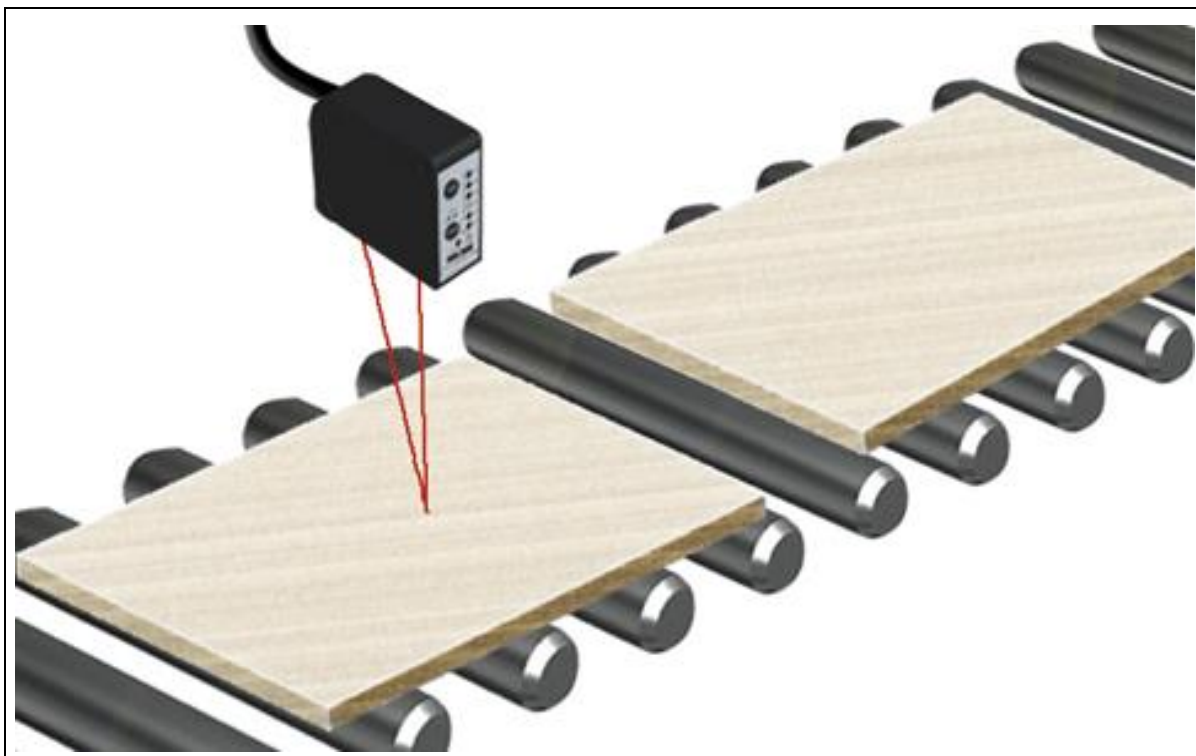

Датчик CD33–250 позволяет проводить измерения на дистанции от 100 до 400 мм даже при изменении типа материала.

Лазерный датчик  
перемещения C-MOS

**CD33–250**

## Контроль положения крана

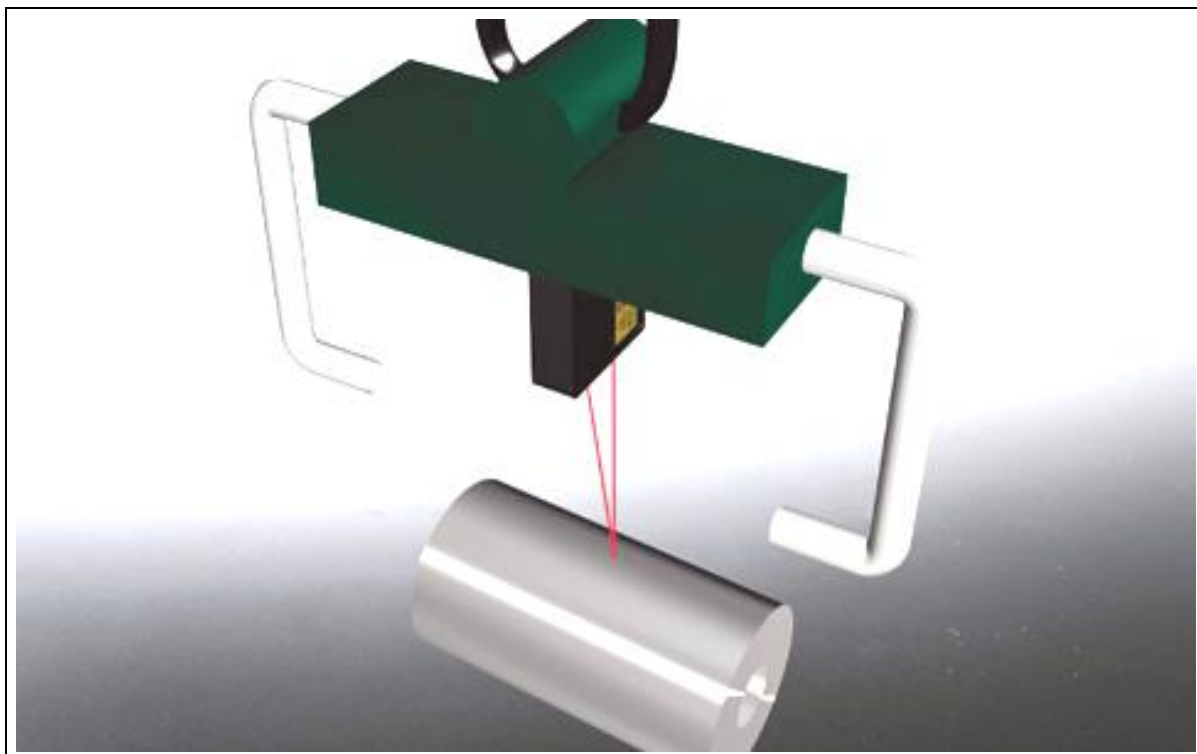

Датчик CD5-W2000 производит измерения на расстоянии до 2,5 м при разрешении 30 мкм, являясь отличным решением для контроля положения грузоподъемного крана.

Высокопроизводительный датчик перемещения с несколькими лазерными излучателями

**CD5-W2000**

## Измерение диаметра рулона

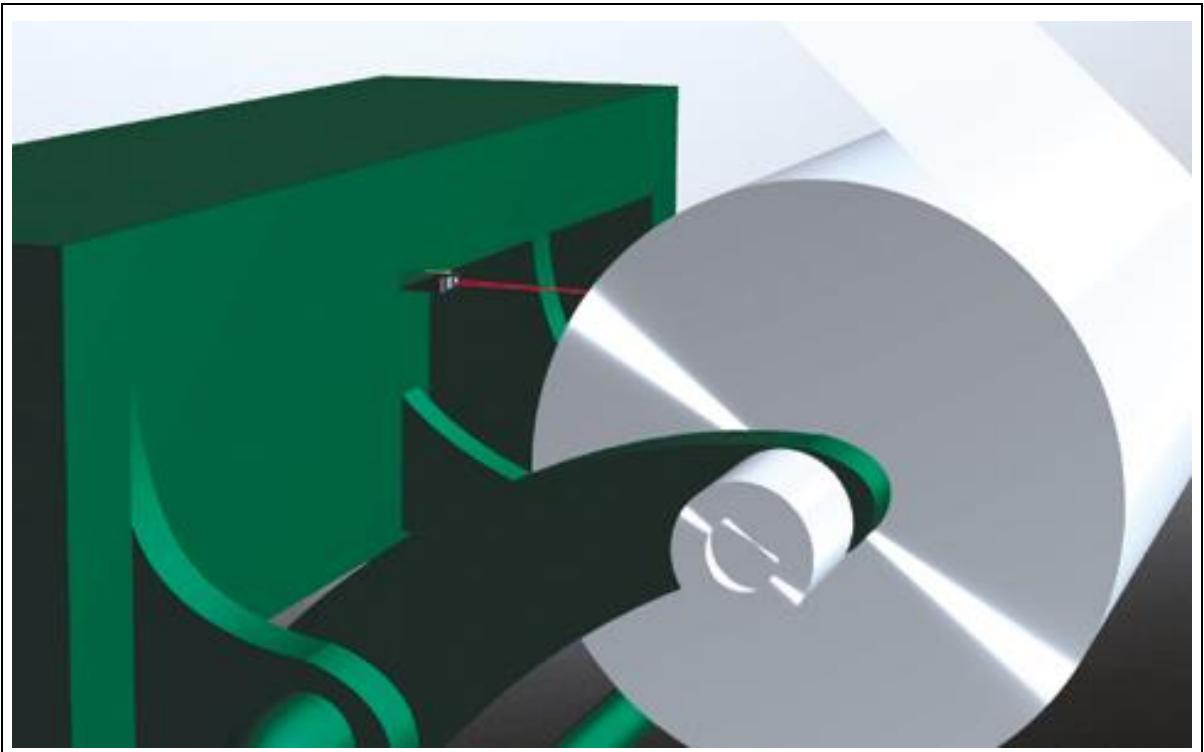

Датчик CD5-W2000 позволяет проводить измерения на дистанции от 1,5 м до 2,5 м при разрешении 30 мкм. Он способен точно измерить диаметр даже рулона тончайшей фольги.

Высокопроизводительный датчик перемещения с несколькими лазерными излучателями

**CD5-W2000**

## Измерение уровня расплавленного металла

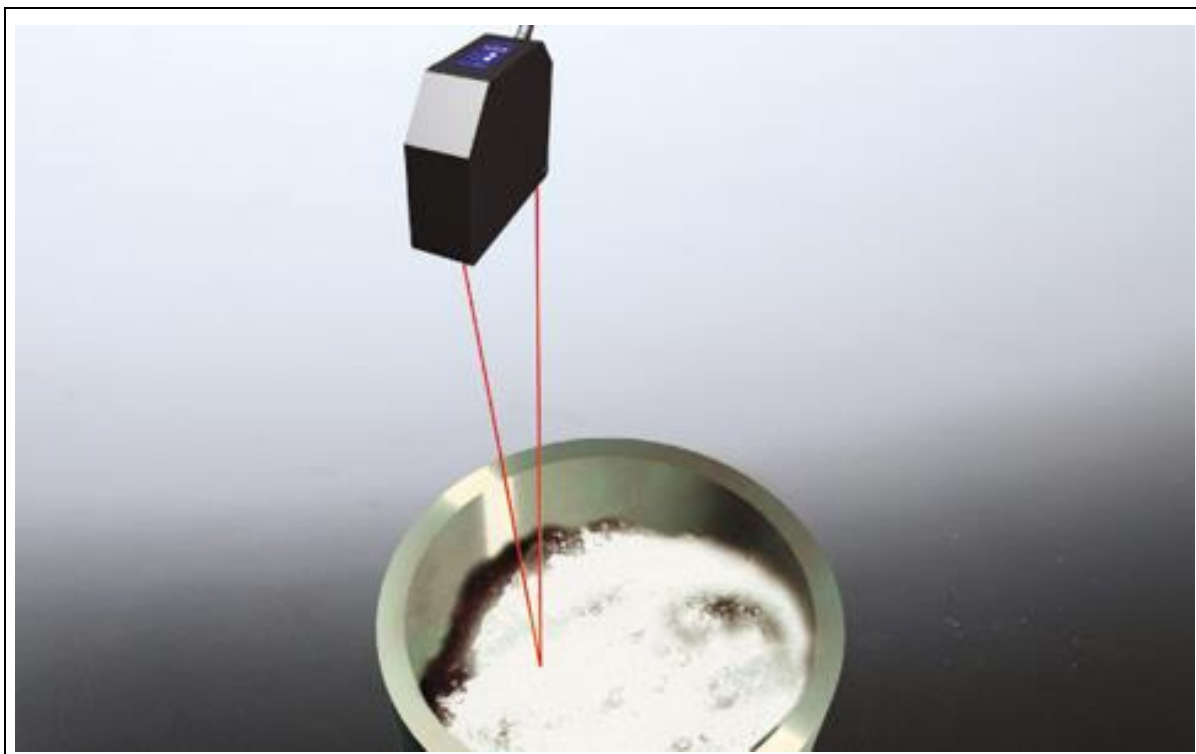

Датчик CD5-W2000 позволяет измерить уровень расплавленного металла на расстоянии до 2,5 м, что предотвращает перегрев устройства.

Высокопроизводительный датчик перемещения с несколькими лазерными излучателями

**CD5-W2000**